

Record Plus

Коды для заказа

A

B

C

D

E

F

G

X



Типоразмер FK

Отключающая способность

Исч 400/415В перем. тока (ток, кА действ.)

Тип	V	N	H	L
FK800	50	50	80	100
FK1250	50	50	80	100
FK1600	50	50	80	

Защита

Расцепитель	Номинальный ток (A)	LTM	Mag Break™	SMR1e ⁽¹⁾	SMR1s ⁽¹⁾	SMR1g ⁽¹⁾
FK800	630	N, H, L				
	800	N, H, L	N, H, L	N, H, L	N, H	N, H
FK1250	1000	N, H, L		N, H, L	N, H	N, H
	1250	N, H, L	N, H, L	N, H, L	N, H	N, H
FK1600	1600			N, H	N, H	N, H

Количество полюсов/ защищенных полюсов (расцепителей)	LTM	Mag Break™	SMR1e ⁽¹⁾	SMR1s ⁽¹⁾	SMR1g ⁽¹⁾
3 полюса, 3 расцепителя	N, H, L	N, H, L	N, H, L	N, H	N, H
4 полюса, 3 расцепителя	N, H, L	N, H, L	N, H, L	N, H	N, H
4 полюса, 4 расцепителя ⁽¹⁾			N, H, L	N, H	N, H

(1) Переключаемый, защита нейтрали 0, 50 или 100%.

LTM

Термамагнитный расцепитель защиты линии

SMR1e

Селективный электронный расцепитель

SMR1s

Селективный электронный расцепитель с расширенными возможностями

SMR1g

Селективный электронный расцепитель с расширенными возможностями и дифференциальной защитой от замыкания на землю

Mag Break™

Только магнитный расцепитель

Y

Неавтоматический выключатель или выключатель нагрузки (не указано в таблицах)

Принадлежности (основные типы)

- ① Не более одного контакта сигнализации срабатывания И 3 вспомогательных контактов (все нормально разомкнутого типа)
- ② Расцепитель независимый или минимального напряжения
- ③ Приводной механизм
Поворотная ручка
ИЛИ
Моторный привод
- ④ Выдвижные системы
- ⑤ Разъемы для дополнительной электропроводки
- ⑥ Устройство дифференциальной защиты от замыкания на землю с отдельным датчиком

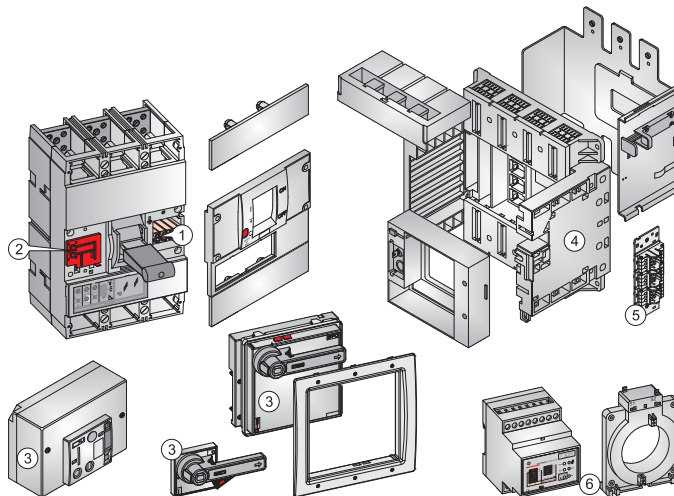

FK800 – автоматический выключатель в сборе

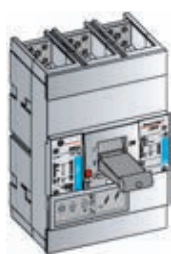

С селективным электронным расцепителем SMR1e

50kA FKV	In (A)	3 полюса, 3 расцепителя		4 полюса ⁽¹⁾ N с возможностью выбора 0–50–100%	
		Номер по каталогу	Номер для справок	Номер по каталогу	Номер для справок
	800	FKV36NE800PPF	435041	FKV46NE800PPF	435042
50kA FKN	800	FKN36NE800PPF	435393	FKN46NE800PPF	435447
80kA FKH	800	FKH36NE800PPF	435285	FKH46NE800PPF	435339
100kA FKL	800	FKL36NE800PPF	435390	FKL46NE800PPF	435282

Один код включает в себя: стандартный автоматический выключатель стационарного типа с подключением с передним доступом + расцепитель в сборе + тумблерный удлинитель + декоративные крышки автоматического выключателя + крепеж.

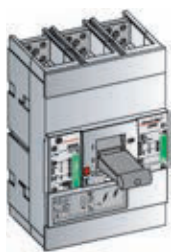

С селективным электронным расцепителем с расширенными возможностями SMR1s

50kA FKN	In (A)	3 полюса, 3 расцепителя		4 полюса ⁽¹⁾ N с возможностью выбора 0–50–100%	
			800	FKN36NS800PPF	435429
80kA FKH	800	FKH36NS800PPF	435321	FKH46NS800PPF	435375

Один код включает в себя: стандартный автоматический выключатель стационарного типа с подключением с передним доступом + расцепитель в сборе + тумблерный удлинитель + декоративные крышки автоматического выключателя + крепеж.

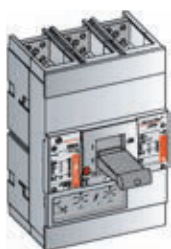

С селективным электронным расцепителем с расширенными возможностями SMR1g (= s + дифференциальная защита от замыкания на землю)

50kA FKN	In (A)	3 полюса, 3 расцепителя		4 полюса ⁽¹⁾ N с возможностью выбора 0–50–100%	
			800	FKN36NG800PPF	435411
80kA FKH	800	FKH36NG800PPF	435303	FKH46NG800PPF	435357

Один код включает в себя: стандартный автоматический выключатель стационарного типа с подключением с передним доступом + расцепитель в сборе + тумблерный удлинитель + декоративные крышки автоматического выключателя + крепеж.

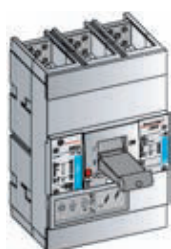

С термомангнитным расцепителем защиты линии - LTM (изменяемые настройки)

50kA FKV	In (A)	3 полюса, 3 расцепителя		4 полюса, 3 расцепителя ⁽²⁾	
			800	FKV36NT800PF	435005
50kA FKN	630	FKN36NT630PF	435444	FKN436NT630PF	435408
	800	FKN36NT800PF	435336	FKN436NT800PF	435300
80kA FKH	630	FKH36NT630PF	435426	FKH436NT630PF	435462
	800	FKH36NT800PF	435318	FKH436NT800PF	435354
100kA FKL	630	FKL36NT630PF	435480	FKL436NT630PF	435534
	800	FKL36NT800PF	435372	FKL436NT800PF	435535

Один код включает в себя: стандартный автоматический выключатель стационарного типа с подключением с передним доступом + расцепитель в сборе + тумблерный удлинитель + декоративные крышки автоматического выключателя + крепеж.

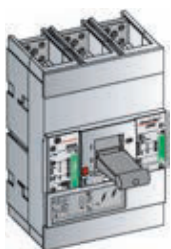

Выключатели только с магнитным расцепителем (Mag Break™)

50kA FKN	In (A)	3 полюса, 3 расцепителя		4 полюса, 3 расцепителя ⁽²⁾	
			800	FKN36NM800PF	435537
80kA FKH	800	FKH36NM800PF	435538	FKH436NM800PF	435542
100kA FKL	800	FKL36NM800PF	435539	FKL436NM800PF	435543

Один код включает в себя: стандартный автоматический выключатель стационарного типа с подключением с передним доступом + расцепитель в сборе + тумблерный удлинитель + декоративные крышки автоматического выключателя + крепеж.

(1) Переключаемый, защита нейтрали 0, 50 или 100%, нейтраль с левой стороны.
 (2) Нейтраль с левой стороны.

Record Plus

FK1250 – автоматический выключатель в сборе

Коды для заказа

A

B

C

D

E

F

G

X

С селективным электронным расцепителем SMR1e					
In (A)	3 полюса, 3 расцепителя		4 полюса ⁽¹⁾ N с возможностью выбора 0–50–100%		
	Номер по каталогу	Номер для справок	Номер по каталогу	Номер для справок	
50кА FKV	1000	FKV36NE100SQF	435040	FKV46NE100SQG	435066
	1250	FKV36NE125SSF	435035	FKV46NE125SSF	435083
Один код включает в себя: стандартный автоматический выключатель стационарного типа с подключением с передним доступом + расцепитель в сборе + крепеж (приводной механизм установить нельзя)					
50кА FKN	1000	FKN36NE100SQF	435396	FKN46NE100SQF	435450
	1250	FKN36NE125SSF	435384	FKN46NE125SSF	435438
80кА FKH	1000	FKH36NE100SQF	435288	FKH46NE100SQF	435342
	1250	FKH36NE125SSF	435276	FKH46NE125SSF	435330
100кА FKL	1000	FKL36NE100SQF	435545	FKL46NE100SQF	435547
	1250	FKL36NE125SSF	435546	FKL46NE125SSF	435549
Один код включает в себя: стандартный автоматический выключатель стационарного типа с подключением с передним доступом + расцепитель в сборе + тумблерный удлинитель + декоративные крышки автоматического выключателя + крепеж.					
С селективным электронным расцепителем с расширенными возможностями SMR1s					
In (A)	3 полюса, 3 расцепителя		4 полюса ⁽¹⁾ N с возможностью выбора 0–50–100%		
	Номер по каталогу	Номер для справок	Номер по каталогу	Номер для справок	
50кА FKN	1000	FKN36NS100SQF	435432	FKN46NS100SQF	435486
	1250	FKN36NS125SSF	435420	FKN46NS125SSF	435474
80кА FKH	1000	FKH36NS100SQF	435324	FKH46NS100SQF	435378
	1250	FKH36NS125SSF	435312	FKH46NS125SSF	435366
Один код включает в себя: стандартный автоматический выключатель стационарного типа с подключением с передним доступом + расцепитель в сборе + тумблерный удлинитель + декоративные крышки автоматического выключателя + крепеж.					
С селективным электронным расцепителем с расширенными возможностями SMR1g (= s + дифференциальная защита от замыкания на землю)					
In (A)	3 полюса, 3 расцепителя		4 полюса ⁽¹⁾ N с возможностью выбора 0–50–100%		
	Номер по каталогу	Номер для справок	Номер по каталогу	Номер для справок	
50кА FKN	1000	FKN36NG100SQF	435414	FKN46NG100SQF	435468
	1250	FKN36NG125SSF	435402	FKN46NG125SSF	435456
80кА FKH	1000	FKH36NG100SQF	435306	FKH46NG100SQF	435360
	1250	FKH36NG125SSF	435294	FKH46NG125SSF	435348
Один код включает в себя: стандартный автоматический выключатель стационарного типа с подключением с передним доступом + расцепитель в сборе + тумблерный удлинитель + декоративные крышки автоматического выключателя + крепеж.					
С термомангнитным расцепителем защиты линии - LTM (изменяемые настройки)					
In (A)	3 полюса, 3 расцепителя		4 полюса, 3 расцепителя ⁽²⁾		
	Номер по каталогу	Номер для справок	Номер по каталогу	Номер для справок	
50кА FKV	1000	FKV36NT100SF	435028	FKV46NT100SF	435086
	1250	FKV36NT125SF	435030	FKV46NT125SF	435089
One code covers: A standard fixed front connection breaker - Assembled trip unit - fixation hardware (Electrical Operator not possible)					
50кА FKN	1000	FKN36NT100SF	435550	FKN436NT100SF	435562
	1250	FKN36NT125SF	435551	FKN436NT125SF	435563
80кА FKH	1000	FKH36NT100SF	435553	FKH436NT100SF	435565
	1250	FKH36NT125SF	435554	FKH436NT125SF	435566
100кА FKL	1000	FKL36NT100SF	435555	FKL436NT100SF	435567
	1250	FKL36NT125SF	435557	FKL436NT125SF	435569
Один код включает в себя: стандартный автоматический выключатель стационарного типа с подключением с передним доступом + пассивный расцепитель в сборе + тумблерный удлинитель + декоративные крышки автоматического выключателя + крепеж.					
Выключатели только с магнитным расцепителем (Mag Break™)					
In (A)	3 полюса, 3 расцепителя		4 полюса, 3 расцепителя ⁽²⁾		
	Номер по каталогу	Номер для справок	Номер по каталогу	Номер для справок	
50кА FKN	1250	FKN36NM125SF	435558	FKN436NM125SF	435570
	1250	FKH36NM125SF	435559	FKH436NM125SF	435571
100кА FKL	1250	FKL36NM125SF	435561	FKL436NM125SF	435573
	Один код включает в себя: стандартный автоматический выключатель стационарного типа с подключением с передним доступом + расцепитель в сборе + тумблерный удлинитель + декоративные крышки автоматического выключателя + крепеж.				

(1) Переключаемый, защита нейтрали 0, 50 или 100%, нейтраль с левой стороны.
(2) Нейтраль с левой стороны.



FK1600 – автоматический выключатель в сборе

С селективным электронным расцепителем SMR1e

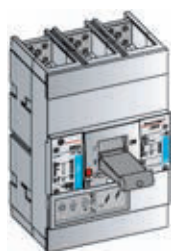

	In (A)	3 полюса, 3 расцепителя		4 полюса ⁽¹⁾ N с возможностью выбора 0–50–100%	
		Номер по каталогу	Номер для справок	Номер по каталогу	Номер для справок
50кА FKV	1600	FKV36NE160TTF	435032	FKV46NE160TTF	435092
Один код включает в себя: стандартный автоматический выключатель стационарного типа с подключением с передним доступом + расцепитель в сборе + крепеж (приводной механизм установить нельзя)					
50кА FKN	1600	FKN36NE160TTF	435387	FKN46NE160TTF	435441
80кА FKH	1600	FKH36NE160TTF	435279	FKH46NE160TTF	435333
Один код включает в себя: стандартный автоматический выключатель стационарного типа с подключением с передним доступом + расцепитель в сборе + тумблерный удлинитель + декоративные крышки автоматического выключателя + крепеж.					

С селективным электронным расцепителем с расширенными возможностями SMR1s

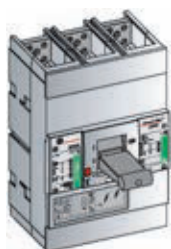

	In (A)	3 полюса, 3 расцепителя		4 полюса ⁽¹⁾ N с возможностью выбора 0–50–100%	
		Номер по каталогу	Номер для справок	Номер по каталогу	Номер для справок
50кА FKN	1600	FKN36NS160TTF	435423	FKN46NS160TTF	435477
80кА FKH	1600	FKH36NS160TTF	435315	FKH46NS160TTF	435369
Один код включает в себя: стандартный автоматический выключатель стационарного типа с подключением с передним доступом + расцепитель в сборе + тумблерный удлинитель + декоративные крышки автоматического выключателя + крепеж.					

С селективным электронным расцепителем с расширенными возможностями SMR1g (= s + дифференциальная защита от замыкания на землю)

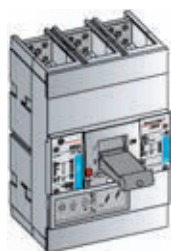

	In (A)	3 полюса, 3 расцепителя		4 полюса ⁽¹⁾ N с возможностью выбора 0–50–100%	
		Номер по каталогу	Номер для справок	Номер по каталогу	Номер для справок
50кА FKN	1600	FKN36NG160TTF	435405	FKN46NG160TTF	435459
80кА FKH	1600	FKH36NG160TTF	435297	FKH46NG160TTF	435351
Один код включает в себя: стандартный автоматический выключатель стационарного типа с подключением с передним доступом + расцепитель в сборе + тумблерный удлинитель + декоративные крышки автоматического выключателя + крепеж.					

FKY – неавтоматический выключатель (выключатель нагрузки)

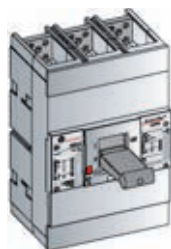

	In (A)	3 полюса		4 полюса ⁽²⁾	
		Номер по каталогу	Номер для справок	Номер по каталогу	Номер для справок
FKY	800	FKY306DN800PF	435495	FKY406DN800PF	435504
	1000	FKY306DN100SF	435381	FKY406DN100SF	435273
	1250	FKY306DN125SF	435489	FKY406DN125SF	435498
	1600	FKY306DN160TF	435492	FKY406DN160TF	435501
Один код включает в себя: стандартный автоматический выключатель стационарного типа с подключением с передним доступом + пассивный расцепитель в сборе + тумблерный удлинитель + декоративные крышки автоматического выключателя + крепеж.					

(1) Переключаемый, защита нейтрали 0, 50 или 100%, нейтраль с левой стороны.

(2) Нейтраль с левой стороны.

Типоразмер FK

A

B

C

D

E

F

G

X

Record Plus

Коды для заказа

A

B

C

D

E

F

G

X

FK – внутренние принадлежности

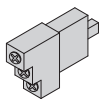
Контакты	Перекидные		Номер по каталогу	Номер для справок	Номер по каталогу	Номер для справок	Номер по каталогу	Номер для справок
	Номер по каталогу	Номер для справок						
	Дополнительный контакт, монтируемый справа, НО		FNS11R	436401				
	Дополнительный контакт сигнализации срабатывания выключателя, монтируемый справа, НО		FNBA11R	435761				
Дополнительные расцепители	Независимый		Минимального напряжения		Минимального напряжения с задержкой срабатывания			
	24В перем. и пост. тока		FNSHTD	435693	-	-	-	-
	24В перем. тока		-	-	FNUVR1	435698	-	-
	24В пост. тока		-	-	FNUVRD	435701	-	-
	48В перем. и пост. тока		FNSHTF	435694	-	-	-	-
	48В /пост. тока		-	-	FNUVRF	435702	-	-
	110/130В перем. и пост. тока		FNSHTJ	435695	-	-	-	-
	230В перем. тока		-	-	FNUVR6	435699	-	-
	220/240В перем. тока - 220/2450В пост. тока		FNSHTN	435696	-	-	-	-
	400В перем. тока		-	-	FNUVR8	435700	-	-
	380/440В перем. и пост. тока		FNSHT8	435692	-	-	-	-
230В перем. тока		-	-	-	-	FNUVD6	435697	

FK – приводной механизм

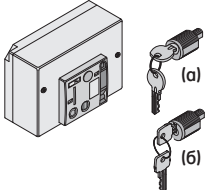
Моторный привод	Независимый		Минимального напряжения		Минимального напряжения с задержкой срабатывания		
	Номер по каталогу	Номер для справок	Номер по каталогу	Номер для справок	Номер по каталогу	Номер для справок	
	24В перем. и пост. тока		-	-	FNEMFD/M	436322	
	24В перем. тока		FKMF1P	436680	FKF1S	436884	-
	48В перем. и пост. тока		-	-	FNEMFF/M	436321	
	48В перем. тока		FKMF2P	436881	FKF2S	436885	-
	110В перем. тока		FKMF3P	436882	FKF3S	436886	FNEMF3/M 436323
	110В пост. тока		-	-	FNEMFJ/M	436458	
	230В перем. тока		FKMF6P	436883	FKF6S	436887	FNEMF6/M 436324
	250В пост. тока		-	-	FNEMFN/M	436459	
	Замок блокировки приводного механизма Ronis ⁽¹⁾ (a)		FN1BRE	435679	FN1BRE	435679	FN1BRE 435679
	Замок блокировки приводного механизма Profalux ⁽¹⁾ (б)		FN1BPE	435678	FN1BPE	435678	FN1BPE 435678
Поворотные ручки	Непосредственно на выключателе		Поворотная ручка для применения через дверцу или крышку ⁽²⁾		С установкой на панели или дверце		
	Серая		FNNRF/5	436522	FNNRC/5	436517	-
	Красная		FNNRFV/5	436524	FNNRCV/5	436518	-
	Серая + вспомогательные контакты раннего замыкания 2xHO ⁽³⁾		-	-	FNNRY/5	436527	-
	Красная + вспомогательные контакты раннего замыкания 2xHO ⁽³⁾		-	-	FNNRV/5	436528	-
	Серая		-	-	-	-	FNNRD/5 436519
	Красная		-	-	-	-	FNNRDV/5 436520
	Серая + вспомогательные контакты раннего замыкания 2xHO ⁽³⁾		-	-	-	-	FNNRZ/5 436530
	Красная + вспомогательные контакты раннего замыкания 2xHO ⁽³⁾		-	-	-	-	FNNRZV/5 436531
	Принадлежности						
	Комплект вала-удлинителя (не более 600мм)(a)		FNNRE	435738	Только для ручки с установкой на панели или дверце		
Гибкий нажимной адаптер (б)		FGNFT	432867	Только для ручки с установкой на панели или дверце			
Адаптер для выдвижных устройств (в)		FNNRW	435745				
Замок Ronis 1104В № BC 1027 ⁽¹⁾ (r)		FA1BR1	430088				
Замок Ronis 1104В № BC 1053 ⁽¹⁾ (r)		FA1BR2	430089				
Замок Ronis 1104В № BC 2932 ⁽¹⁾ (r)		FA1BR3	430504				
Замок Ronis 1104В № BC 2911 ⁽¹⁾ (r)		FA1BR4	430505				
Замок Ronis 1104В № BC 2936 ⁽¹⁾ (r)		FA1BR5	430506				
Замок Ronis 1104В № BC 2940 ⁽¹⁾ (r)		FA1BR6	430507				
Замок Ronis с произвольным ключом ⁽¹⁾ (r)		FA1BRH	430068				
Замок Profalux с произвольным ключом ⁽¹⁾ (д)		FA1BPH	430813				

(1) Включая ключ.
 (2) Установите фланец дверцы FGFH для использования дополнительных устройств блокировки дверцы.
 (3) По запросу могут быть предоставлены контакты 1xHO/1xH3.

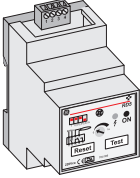
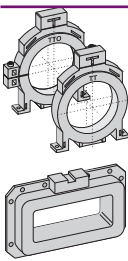

FK – устройства дифференциальной защиты от замыкания на землю

Реле	$I\Delta n$	Рабочее напряжение	Устанавливаемая задержка	Кол-во модулей	Номер по каталогу	Номер для справок	Кол-во в упаковке
	0.03 ... 1A	110В перем. тока	0-1сек.	3	RD5110	704175	1
		220В перем. тока	0-1сек.	3	RD5220	704169	1
		380В перем. тока	0-1сек.	3	RD5380	704176	1
RD6	0.2 ... 5A	110В перем. тока	0.5-5сек.	3	RD6110	704178	1
		220В перем. тока	0.5-5сек.	3	RD6220	704177	1
		380В перем. тока	0.5-5сек.	3	RD6380	704179	1
RD1D	0.01 ... 5A	110В перем. тока	0-3сек.	3	RD1D110	872225	1
		220/230В перем. тока	0-3сек.	3	RD1D220	872224	1
		380/400В перем. тока	0-3сек.	3	RD1D380	872226	1
Типоразмер позволяет устанавливать фронтально реле типов RD5, RD6 и RD10							
Датчик	внутр. диаметр (мм)	А	Кол-во модулей	Номер по каталогу	Номер для справок	Кол-во в упаковке	
	Круглый	22	125	замкнутый	TTD22	560090	1
		35	125	замкнутый	TT35	872754	1
		60	160	замкнутый	TT60	872755	1
		80	160	замкнутый	TT80	872756	1
		110	250	замкнутый	TT110	872757	1
		160	400	замкнутый	TT160	872758	1
		210	630/800	замкнутый	TT210	872759	1
		60	160	разомкнутый	ТТ060	872760	1
		110	250	разомкнутый	ТТ0110	872761	1
		210	630/800	разомкнутый	ТТ0210	872762	1
Прямоугольный	70x175	-	замкнутый	BTR175	704154	1	
	115x305	-	замкнутый	BTR305	704155	1	
	130x350	-	замкнутый	BTR350	704156	1	

FK – выдвижная система

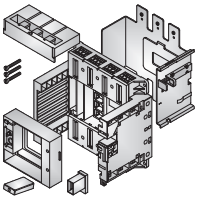
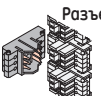
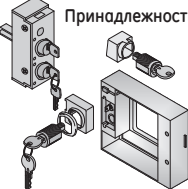
Главная система	3 полюса		4 полюса	
	 <p>Модель с соединениями с передним доступом Полный комплект для FK800 Полный комплект для FK1250 и FK1600</p>	FNWS3WP	433434	FNWS4WP
	FNWS3WT	436482	FNWS4WT	433442
<p>Модель с соединениями с задним доступом Полный комплект для FK800 Полный комплект для FK1250 и FK1600</p>	FNWS3AP	433436	FNWS4AP	433440
	FNWS3AT	435757	FNWS4AT	435759
Один код включает в себя стационарную и выдвижную части выдвижной системы со съемным основанием, установочными принадлежностями и крепежом.				
 <p>Разъем вторичных цепей</p>	Полный комплект для 6 полюсов	FNPFM	435758	
 <p>Принадлежности</p>	Замок Ronis 1104 в шасси поз. 1 ⁽¹⁾	FN1BRW1	435575	
	Замок Ronis 1104 в шасси поз. 2 ⁽¹⁾	FN1BRW2	435577	
	НЗ контакт индикации положения	FNS11L	435760	
	Специальный фланец на дверце для выдвижной системы	FNFW	435578	
	Замок Ronis 1104 во фланце дверцы поз. 1 ⁽¹⁾	FN1BRY1	433415	
	Замок Ronis 1104 во фланце дверцы поз. 2 ⁽¹⁾	FN1BRY2	435574	

FK – соединения: опция

Клемные удлинители ⁽²⁾	3 шт.		4 шт.		
	Плоские FK800- FK1250	FNBS3P	435706	FNBS4P	435707
Плоские FK1250- FK 1600	FNBS3R	433420	FNBS4R	433422	
Клемные расширители ⁽²⁾	Плоские FK800- FK1250	FNBS3P	435708	FNBS4P	435711
	Плоские FK1250- FK 1600	FNBS3R	435710	FNBS4R	435712
Подключения с доступом сзади ⁽²⁾	Набор из 3 полюсов (2 коротких, 1 длинный)	FNBRС3	433423	-	-
	Набор из 4 полюсов (2 коротких, 2 длинных)	-	-	FNBRС4	433425
Внутренние кассетные зажимы ⁽²⁾	Набор из 3 полюсов (3 коротких)	FNBRС3	433426	-	-
	Набор из 4 полюсов (4 коротких)	-	-	FNBRС4	433427
Кассетный зажим Cu/Al, для проводов 3 x 70-240мм ²	FNTCA3327	436316	FNTCA3427	436651	
	FNTCA4327	433438	FNTCA4427	433439	

(1) Включая ключ.

(2) Комплект для установки автоматического выключателя со стороны сети ИЛИ со стороны нагрузки.

Типоразмер FK

A

B

C

D

E

F

G

X



Record Plus

Коды для заказа

A

B

C

D



E

F

G

X

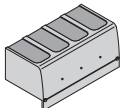
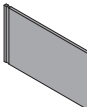
FK – монтажные принадлежности

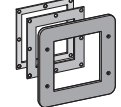
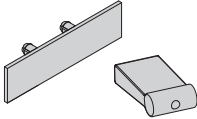
		3 полюса		4 полюса	
		Номер по каталогу	Номер для справок	Номер по каталогу	Номер для справок
Защитные щитки для клемм (с декоративными крышками) 	Длинные, комплект из 2 деталей.	FNJL3	435716	FNJL4	435719
Для мест присоединения 	Разделители фаз, комплект из 12 шт. Набор из 12 шт., для выключателя с присоединением с передним доступом	FNJP FNJF	435722 434804		
Навесные устройства блокировки тумблера ⁽¹⁾ 	Съемное навесное устройство блокировки	FN1PR	433417		
Маркировка/кодировка цепей 	Набор из 20 пустых бирок	FAC	430821		
Фланцы для дверей 	Передняя панель тумблерного участка Поворотная ручка (модель с установкой через крышку) Моторный привод	FNFT FNFH FNFE	435715 435714 435713		
Запасные детали 	Декоративные крышки (набор из 2 штук) Запасной тумблер (набор из 5 штук)	FNUA3 FNUT	435762 435764	FNUA4	435763

FK – принадлежности для электронных расцепителей

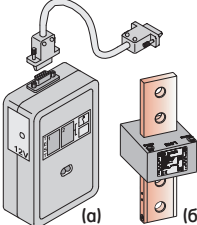
	Датчик 800А для устройства дифференциальной защиты от замыкания на землю (6)	FNGS0800	433419		
	Датчик 1000А для устройства дифференциальной защиты от замыкания на землю (6)	FNGS1000	433421		
	Датчик 1250А для устройства дифференциальной защиты от замыкания на землю (6)	FNGS1250	435709		
	Датчик 1600А для устройства дифференциальной защиты от замыкания на землю (6)	FNGS1600	436471		
ТЕСТОВОЕ УСТРОЙСТВО Электронные расцепители SMR1e, s и g тестируются с помощью специального программного обеспечения. Для получения ПО свяжитесь с нами.					

(1) Без навесных устройств блокировки.

