

Record Plus

Коды для заказа

A

B

C

D

E

F

G

X



- LTM⁽¹⁾
Термомагнитный расцепитель защиты линии
SMR1
Селективный электронный расцепитель
SMR2
Модульный электронный расцепитель
с расширенными возможностями
Mag Break™
Только магнитный расцепитель
Y
Неавтоматический выключатель или выключатель нагрузки (не указано в таблицах)

(1) По вопросам наличия на складе обращайтесь к нам.

- ① Вспомогательный контакт для установки слева (НО или НЗ), 1, 2 или 3 шт.
- ② Вспомогательный контакт для установки справа (НО или НЗ), 1 или 2 шт.
- ③ Дополнительный контакт сигнализации отключения выключателя по защите термомагнитного расцепителя (НО или НЗ)
- ③а Дополнительный контакт сигнализации отключения выключателя по защите электронного расцепителя (НО или НЗ)
- ④ Дополнительный контакт сигнализации отключения выключателя (НО или НЗ)
- ⑤ Расцепитель независимый или минимального напряжения
- ⑤а Исполнительный механизм электронного расцепителя
- ⑥ Приводной механизм
Поворотная ручка
Моторный привод
- ⑦ Устройство дифференциальной защиты от замыкания на землю (RCD), монтируемое снизу (вставка указывает на наличие дополнительного контакта)
- ⑧ сигнализации срабатывания
Втычная или выдвигная система

Типоразмер FG

Отключающая способность

Icu 400/415В перем. тока (ток, кА действ.)

Тип	N	H	L
FG400	50	80	150
FG630	50	80	150

Защита

Расцепитель	Номинальный ток (А)	SMR1	SMR2	Mag Break™
FG400	250	N, H, L	N, H, L	N, H, L
	350	N, H, L	N, H, L	N, H, L
	400	N, H, L	N, H, L	-
FG630	400	N, H, L	N, H, L	-
	500	N, H, L	N, H, L	N, H, L
	630	N, H, L	N, H, L	-

Количество полюсов/защищенных полюсов (расцепителей)			
3 полюса, 3 расцепителя	N, H, L	N, H, L	N, H, L
4 полюса, 3 расцепителя	N, H, L	N, H, L	N, H, L
4 полюса, 4 расцепителя	N, H, L	N, H, L	N, H, L
4 полюса, 3,5 расцепителя (N=50%)	N, H, L	N, H, L	N, H, L

Принадлежности (основные типы)

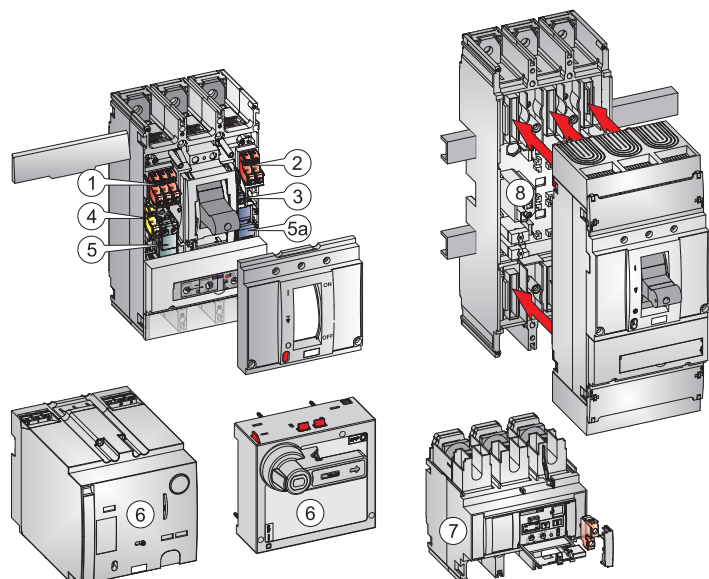

FG400 – автоматический выключатель в сборе

С селективным электронным расцепителем (SMR1) без модуля номинального тока

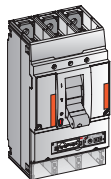
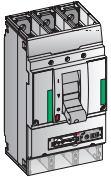
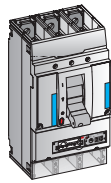

50кА FGN	In (A)	3 полюса		4 полюса ⁽¹⁾		Номер по каталогу	Номер для справок	Номер по каталогу	Номер для справок
		Номер по каталогу	Номер для справок	Номер по каталогу	Номер для справок				
250	250	FGN36AA250LKF	434248	FGN46AA250LKF	434253				
	400	FGN36AA400LLF	431455	FGN46AA400LLF	431536				
80кА FGH	In (A)	250	FGH36AA250LKF	434232	FGH46AA250LKF	434237			
		400	FGH36AA400LLF	431032	FGH46AA400LLF	431106			
150кА FGL	In (A)	250	FGL36AA250LKF	434240	FGL46AA250LKF	434245			
		400	FGL36AA400LLF	431246	FGL46AA400LLF	431330			

Один код включает в себя: стандартный автоматический выключатель стационарного типа с подключением с передним доступом + расцепитель в сборе + тумблерный удлинитель + декоративные крышки автоматического выключателя + крепеж.

Защита линий
0.625 - 1 x In

Регулируемый модуль номинального тока для расцепителей SMR1

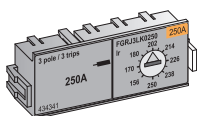

250А 400А	In (A)	3 полюса, 3 расцепителя		4 полюса, 3 расцепителя ⁽¹⁾		4 полюса, 4 расцепителя ⁽¹⁾		4 полюса, 3,5 расцепителя (N=50%) ⁽¹⁾	
		Номер по каталогу	Номер для справок	Номер по каталогу	Номер для справок	Номер по каталогу	Номер для справок	Номер по каталогу	Номер для справок
250А	160	FGRJ3LK0160	434337	FGRJ43LK0160	434345	FGRJ4LK0160	434361	FGRJ45LK0160	434353
	250	FGRJ3LK0250	434341	FGRJ43LK0250	434349	FGRJ4LK0250	434365	FGRJ45LK0250	434357
400А	250	FGRJ3LL0250	435343	FGRJ43LL0250	435356	FGRJ4LL0250	435397	FGRJ45LL0250	435367
	400	FGRJ3LL0400	433151	FGRJ43LL0400	433163	FGRJ4LL0400	433187	FGRJ45LL0400	433175

Защита линий/электро-
двигателя 0.4 - 1 x In

Модуль номинального тока расширенного диапазона для расцепителей SMR1

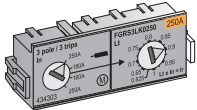

250А 400А	In (A)	3 полюса, 3 расцепителя		4 полюса, 3 расцепителя ⁽¹⁾		4 полюса, 4 расцепителя ⁽¹⁾		4 полюса, 3,5 расцепителя (N=50%) ⁽¹⁾	
		Номер по каталогу	Номер для справок	Номер по каталогу	Номер для справок	Номер по каталогу	Номер для справок	Номер по каталогу	Номер для справок
250А	250	FGRS3LK0250	434303	FGRS43LK0250	434307	FGRS4LK0250	434315	FGRS45LK0250	434311
	400	FGRS3LL0400	435435	FGRS43LL0400	434516	FGRS4LL0400	434537	FGRS45LL0400	434525

С селективным электронным расцепителем (SMR1) без модуля номинального тока расширенного диапазона

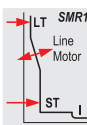

50кА FGN	80кА FGH	150кА FGL	In (A)	3 полюса, 3 расцепителя		4 полюса, 3 расцепителя ⁽¹⁾		4 полюса, 4 расцепителя ⁽¹⁾		4 полюса, 3,5 расцепителя (N=50%) ⁽¹⁾	
				Номер по каталогу	Номер для справок	Номер по каталогу	Номер для справок	Номер по каталогу	Номер для справок	Номер по каталогу	Номер для справок
250	250	250	250	FGN36SA250LKF	434249	FGN436SA250LKF	434251	FGN46SA250LKF	434254	FGN456SA250LKF	434252
			400	FGN36SA400LLF	434489	FGN436SA400LLF	435277	FGN46SA400LLF	435280	FGN456SA400LLF	434504
400	400	400	250	FGH36SA250LKF	434233	FGH436SA250LKF	434235	FGH46SA250LKF	434238	FGH456SA250LKF	434236
			400	FGH36SA400LLF	434399	FGH436SA400LLF	434408	FGH46SA400LLF	434426	FGH456SA400LLF	434414
400	400	400	250	FGL36SA250LKF	434241	FGL436SA250LKF	434243	FGL46SA250LKF	434246	FGL456SA250LKF	434244
			400	FGL36SA400LLF	434444	FGL436SA400LLF	434453	FGL46SA400LLF	434474	FGL456SA400LLF	434462

Один код включает в себя: стандартный автоматический выключатель стационарного типа с подключением с передним доступом + расцепитель в сборе + тумблерный удлинитель + модуль номинального тока + декоративные крышки автоматического выключателя + крепеж.

С селективным электронным расцепителем (SMR1) без защиты от перегрузки (LT)

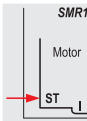
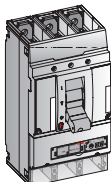

50кА FGN	80кА FGH	150кА FGL	In (A)	3 полюса, 3 расцепителя		4 полюса, 3 расцепителя ⁽¹⁾	
				Номер по каталогу	Номер для справок	Номер по каталогу	Номер для справок
400	400	400	400	FGN36BM400LLF	434687	FGN436BM400LLF	434693
			400	FGH36BM400LLF	434663	FGH436BM400LLF	434669
400	400	400	400	FGL36BM400LLF	434675	FGL436BM400LLF	434681

Один код включает в себя: стандартный автоматический выключатель стационарного типа с подключением с передним доступом + расцепитель в сборе + тумблерный удлинитель + модуль номинального тока + декоративные крышки автоматического выключателя + крепеж.

(1) Нейтраль с левой стороны. Если требуется нейтраль с правой стороны, свяжитесь с нами.
(2) Специально рассчитан на работу только с переключаемым модулем номинального тока.

Типоразмер FG

A

B

C

D

E

F

G

X



Record Plus

Коды для заказа

A

B

C

D

E

F

G

X

FG400 – автоматический выключатель в сборе

Модульный электронный расцепитель (SMR2) без модуля номинального тока

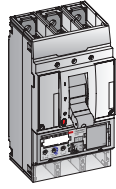

In (A)	3 полюса		4 полюса ⁽¹⁾		Номер по каталогу	Номер для справки	Номер по каталогу	Номер для справки
	Номер по каталогу	Номер для справки	Номер по каталогу	Номер для справки				
50кА FGN	250	FGN36KA250LKF	434073	FGN46KA250LKF	436159			
	350 ⁽²⁾	FGN36KA350LLF	434483	FGN46KA350LLF	434510			
	400	FGN36KA400LLF	436156	FGN46KA400LLF	436160			
80кА FGH	250	FGH36KA250LKF	436150	FGH46KA250LKF	434041			
	350 ⁽²⁾	FGH36KA350LLF	434393	FGH46KA350LLF	434420			
	400	FGH36KA400LLF	436151	FGH46KA400LLF	434042			
150кА FGL	250	FGL36KA250LKF	434049	FGL46KA250LKF	436153			
	350 ⁽²⁾	FGL36KA350LLF	434438	FGL46KA350LLF	434468			
	400	FGL36KA400LLF	434050	FGL46KA400LLF	436154			

Один код включает в себя: стандартный автоматический выключатель стационарного типа с подключением с передним доступом + расцепитель в сборе + тумблерный удлинитель + заглушка гнезда для модуля расширения и отсека батареи + декоративные крышки автоматического выключателя + крепеж.

LT: Ir = 0.625-1 x In
 LTD: линия и электродвигатель; 8 вариантов

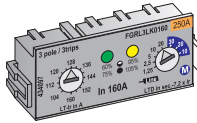

Изменяемые в зависимости от характеристик LT и LTD калиброванные предохранители для расцепителей SMR2

In (A)	3 полюса, 3 расцепителя		4 полюса, 3 расцепителя ⁽¹⁾		4 полюса, 4 расцепителя ⁽¹⁾		4 полюса, 3,5 расцепителя (N=50%) ⁽¹⁾		
	Номер по каталогу	Номер для справки	Номер по каталогу	Номер для справки	Номер по каталогу	Номер для справки	Номер по каталогу	Номер для справки	
250A	160	FGRL3LK0160/7	436749	FGRL43LK0160/7	434469	FGRL4LK0160/7	434559	FGRL45LK0160/7	434472
	250	FGRL3LK0250/7	436656	FGRL43LK0250/7	434615	FGRL4LK0250/7	434562	FGRL45LK0250/7	434481
400A	250	FGRL3LL0250/7	436747	FGRL43LL0250/7	434599	FGRL4LL0250/7	434568	FGRL45LL0250/7	434579
	400	FGRL3LL0400/7	436721	FGRL43LL0400/7	434617	FGRL4LL0400/7	434584	FGRL45LL0400/7	434482
350 ⁽²⁾	350 ⁽²⁾	FGRL3LL0350/7	436748	FGRL43LL0350/7	434601	FGRL4LL0350/7	434582	FGRL45LL0350/7	434596

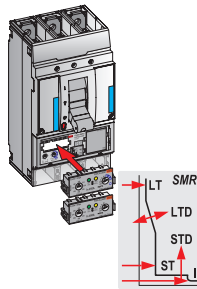

Модульный электронный расцепитель (SMR2) с двумя регулируемым калиброванными предохранителями с номиналом 0,4-1 x In

In (A)	3 полюса, 3 расцепителя		4 полюса, 3 расцепителя ⁽¹⁾		4 полюса, 4 расцепителя ⁽¹⁾		4 полюса, 3,5 расцепителя (N=50%) ⁽¹⁾		
	Номер по каталогу	Номер для справки	Номер по каталогу	Номер для справки	Номер по каталогу	Номер для справки	Номер по каталогу	Номер для справки	
50кА FGN	400	FGN36VA400LLF	435140	FGN436VA400LLF	435152	FGN46VA400LLF	435170	FGN456VA400LLF	435164
	400	FGH36VA400LLF	434953	FGH436VA400LLF	434960	FGH46VA400LLF	434983	FGH456VA400LLF	434971
150кА FGL	400	FGL36VA400LLF	435065	FGL436VA400LLF	435077	FGL46VA400LLF	435128	FGL456VA400LLF	435095

Один код включает в себя: стандартный автоматический выключатель стационарного типа с подключением с передним доступом + расцепитель в сборе + тумблерный удлинитель + два калиброванных предохранителя + заглушка гнезда для модуля расширения и отсека батареи + декоративные крышки автоматического выключателя + крепеж.

Модули расширения для электронного расцепителя SMR2 втычного типа, устанавливающиеся на место заглушек (макс. 1 шт.)

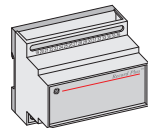
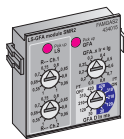
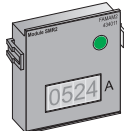

Амперметр с 4-разрядным жидкокристаллическим дисплеем	FAMAM2	436183
Сигнализация о замыкании на землю + протокол связи Modbus (удаленные устройства)	FAMGAM2	436185
Сигнализация о замыкании на землю + 2-канальное устройство сброса нагрузки	FAMGAS2	436186
Сигнализация о замыкании на землю + индикаторы вида неисправности	FAMGAT2	436187
Дифференциальная защита от замыкания на землю + протокол связи Modbus (удаленные устройства)	FAMGFM2	436188
Дифференциальная защита от замыкания на землю + 2-канальное устройство сброса нагрузки	FAMGFS2	436189
Дифференциальная защита от замыкания на землю + индикаторы вида неисправности	FAMGFT2	436190
2-канальное устройство сброса нагрузки + протокол связи Modbus	FAMcM2	436192
(с удаленными устройствами)		
2-канальное устройство сброса нагрузки + индикаторы вида неисправности	FAMcT2	436197
Индикаторы вида неисправности + протокол связи Modbus	FAMMT2	436191
(с удаленными устройствами)		
Запасной модуль-заглушка	FAMB2	434448

Один код включает в себя: втычный модуль и соединительное оборудование, если необходимо

Другие модули

Внешний модуль связи и контактный модуль (4 контакта, 1 А/400В)⁽³⁾ FAMECM 434013

Один код включает в себя: модуль и соединительное оборудование

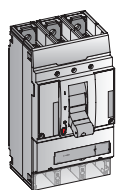

Неавтоматический выключатель (выключатель нагрузки)

In (A)	3 полюса		4 полюса ⁽¹⁾		
	Номер по каталогу	Номер для справки	Номер по каталогу	Номер для справки	
FGY	400	FGY306D400LF	431659	FGY406D400LF	431671

Один код включает в себя: стандартный автоматический выключатель стационарного типа с подключением с передним доступом + расцепитель в сборе + тумблерный удлинитель + декоративные крышки автоматического выключателя + крепеж.

(1) Нейтраль с левой стороны. Если требуется нейтраль с правой стороны, свяжитесь с нами.
 (2) Предназначен специально для защиты электродвигателей.
 (3) Необходим, если связь осуществляется по протоколу Modbus (по 1 на каждый автоматический выключатель).



FG630 – автоматический выключатель в сборе

С селективным электронным расцепителем (SMR1) без модуля номинального тока

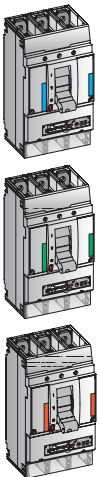

In (A)	3 полюса		4 полюса ⁽¹⁾		Номер по каталогу	Номер для справок	Номер по каталогу	Номер для справок
	Номер по каталогу	Номер для справок	Номер по каталогу	Номер для справок				
50кА FGN	400	FGN36AA400NLF	434561	FGN46AA400NLF	434636			
	500 ⁽²⁾	FGN36AA500NNF	434812	FGN46AA500NNF	434866			
	630	FGN36AA630NNF	431461	FGN46AA630NNF	431539			
80кА FGH	400	FGH36AA400NLF	433142	FGH46AA400NLF	434432			
	500 ⁽²⁾	FGH36AA500NNF	434600	FGH46AA500NNF	434630			
	630	FGH36AA630NNF	431038	FGH46AA630NNF	431132			
150кА FGL	400	FGL36AA400NLF	434459	FGL46AA400NLF	434534			
	500 ⁽²⁾	FGL36AA500NNF	434645	FGL46AA500NNF	434770			
	630	FGL36AA630NNF	431249	FGL46AA630NNF	431333			

Один код включает в себя: стандартный автоматический выключатель стационарного типа с подключением с передним доступом + расцепитель в сборе + тумблерный удлинитель + декоративные крышки автоматического выключателя + крепеж.

Защита линий
0.625 - 1 x In

Регулируемый модуль номинального тока для расцепителей SMR1

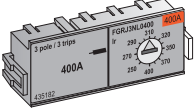

In (A)	3 полюса, 3 расцепителя	4 полюса, 3 расцепителя ⁽¹⁾	4 полюса, 4 расцепителя ⁽¹⁾	4 полюса, 3,5 расцепителя (N=50%) ⁽¹⁾					
400А	250	FGRJ3NL0250	433148	FGRJ4NL0250	433160	FGRJ4NL0250	433184	FGRJ45NL0250	433172
	400	FGRJ3NL0400	435182	FGRJ4NL0400	435188	FGRJ4NL0400	435200	FGRJ45NL0400	435194
630А	400	FGRJ3NN0400	433154	FGRJ4NN0400	433166	FGRJ4NN0400	433190	FGRJ45NN0400	433178
	630	FGRJ3NN0630	433157	FGRJ4NN0630	433169	FGRJ4NN0630	433193	FGRJ45NN0630	433181

Защита линий/электро-
двигателя 0.4 - 1 x In

Модуль номинального тока расширенного диапазона для расцепителей SMR1

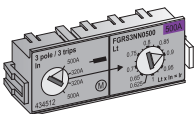

In (A)	3 полюса, 3 расцепителя	4 полюса, 3 расцепителя ⁽¹⁾	4 полюса, 4 расцепителя ⁽¹⁾	4 полюса, 3,5 расцепителя (N=50%) ⁽¹⁾					
400А	400	FGRS3NL0400	433235	FGRS4NL0400	433241	FGRS4NL0400	433253	FGRS45NL0400	433247
	500 ⁽²⁾	FGRS3NN0500	434512	FGRS4NN0500	434521	FGRS4NN0500	434542	FGRS45NN0500	434530

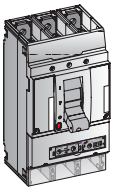

С селективным электронным расцепителем (SMR1) без модуля номинального тока расширенного диапазона

In (A)	3 полюса, 3 расцепителя	4 полюса, 3 расцепителя ⁽¹⁾	4 полюса, 4 расцепителя ⁽¹⁾	4 полюса, 3,5 расцепителя (N=50%) ⁽¹⁾					
50кА FGN	400	FGN36SA400NLF	431530	FGN436SA400NLF	431596	FGN46SA400NLF	431650	FGN456SA400NLF	431626
	500	FGN36SA500NNF	434835	FGN436SA500NNF	434848	FGN46SA500NNF	434884	FGN456SA500NNF	434860
80кА FGH	400	FGH36SA400NLF	431091	FGH436SA400NLF	431168	FGH46SA400NLF	431240	FGH456SA400NLF	431198
	500	FGH36SA500NNF	434612	FGH436SA500NNF	434621	FGH46SA500NNF	434642	FGH456SA500NNF	434627
150кА FGL	400	FGL36SA400NLF	431309	FGL436SA400NLF	431372	FGL46SA400NLF	431449	FGL456SA400NLF	431425
	500	FGL36SA500NNF	434657	FGL436SA500NNF	434758	FGL46SA500NNF	434806	FGL456SA500NNF	434764

Один код включает в себя: стандартный автоматический выключатель стационарного типа с подключением с передним доступом + расцепитель в сборе + тумблерный удлинитель + модуль номинального тока + декоративные крышки автоматического выключателя + крепеж.

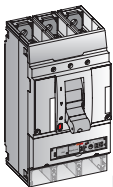

С селективным электронным расцепителем (SMR1) без защиты от перегрузки (LT) (для электродвигателей)

In (A)	3 полюса, 3 расцепителя	4 полюса, 3 расцепителя ⁽¹⁾			
50кА FGN	500	FGN36BM500NNF	434690	FGN436BM500NNF	434696
80кА FGH	500	FGH36BM500NNF	434666	FGH436BM500NNF	434672
150кА FGL	500	FGL36BM500NNF	434678	FGL436BM500NNF	434684

Один код включает в себя: стандартный автоматический выключатель стационарного типа с подключением с передним доступом + расцепитель в сборе + тумблерный удлинитель + модуль номинального тока + декоративные крышки автоматического выключателя + крепеж.

(1) Нейтраль с левой стороны. Если требуется нейтраль с правой стороны, свяжитесь с нами.
(2) Специально рассчитан на работу только с переключаемым модулем номинального тока.

Типоразмер FG

A

B

C

D

E

F

G

X



Record Plus

FG630 – автоматический выключатель в сборе

Коды для заказа

A

B

C

D

E

F

G

X

Модульный электронный расцепитель (SMR2) без модуля номинального тока

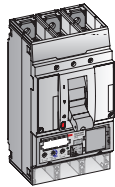

In (A)	3 полюса		4 полюса ⁽¹⁾		Номер по каталогу	Номер для справки	Номер по каталогу	Номер для справки
	Номер по каталогу	Номер для справки	Номер по каталогу	Номер для справки				
50кА FGN	400	FGN36KA400NLF	436157	FGN46KA400NLF	436161			
	500 ⁽²⁾	FGN36KA500NNF	434824	FGN46KA500NNF	434872			
	630	FGN36KA630NNF	436158	FGN46KA630NNF	434092			
80кА FGH	400	FGH36KA400NLF	436152	FGH46KA400NLF	434043			
	500 ⁽²⁾	FGH36KA500NNF	434606	FGH46KA500NNF	434633			
	630	FGH36KA630NNF	434028	FGH46KA630NNF	434044			
150кА FGL	400	FGL36KA400NLF	434051	FGL46KA400NLF	436155			
	500 ⁽²⁾	FGL36KA500NNF	434651	FGL46KA500NNF	434782			
	630	FGL36KA630NNF	434052	FGL46KA630NNF	434068			

Один код включает в себя: стандартный автоматический выключатель стационарного типа с подключением с передним доступом + расцепитель в сборе + тумблерный удлинитель + заглушка гнезда для модуля расширения и отсека батареи + декоративные крышки автоматического выключателя + крепеж.

LT: Ir = 0.625-1 x In
 LTD: линия и электро-двигатель; 8 вариантов

Изменяемые в зависимости от характеристик LT и LTD калиброванные предохранители для расцепителей SMR2

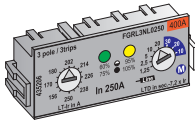

In (A)	3 полюса, 3 расцепителя	4 полюса, 3 расцепителя ⁽¹⁾	4 полюса, 4 расцепителя ⁽¹⁾	4 полюса, 3,5 расцепителя (N=50%) ⁽¹⁾	
				Номер по каталогу	Номер для справки
400А	250	FGRL3NL0250	435206	FGRL43NL0250	435218
	400	FGRL3NL0400	435212	FGRL43NL0400	435224
630А	400	FGRL3NN0400	434471	FGRL43NN0400	435419
	630	FGRL3NN0630	434100	FGRL43NN0630	436179
500 ⁽²⁾	500 ⁽²⁾	FGRL3NN0500	434473	FGRL43NN0500	435427

Модульный электронный расцепитель (SMR2) с двумя изменяемыми калиброванными предохранителями номиналом 0,4–1 x In

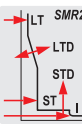
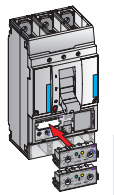

In (A)	3 полюса, 3 расцепителя		4 полюса, 3 расцепителя ⁽¹⁾		4 полюса, 4 расцепителя ⁽¹⁾		4 полюса, 3,5 расцепителя (N=50%) ⁽¹⁾		
	Номер по каталогу	Номер для справки	Номер по каталогу	Номер для справки	Номер по каталогу	Номер для справки	Номер по каталогу	Номер для справки	
50кА FGN	630	FGN36VA630NNF	435146	FGN436VA630NNF	435158	FGN46VA630NNF	435176	FGN456VA630NNF	435167
80кА FGH	630	FGH36VA630NNF	434958	FGH436VA630NNF	434965	FGH46VA630NNF	435003	FGH456VA630NNF	434977
150кА FGL	630	FGL36VA630NNF	435071	FGL436VA630NNF	435091	FGL46VA630NNF	435134	FGL456VA630NNF	435122

Один код включает в себя: стандартный автоматический выключатель стационарного типа с подключением с передним доступом + расцепитель в сборе + тумблерный удлинитель + два калиброванных предохранителя + заглушка гнезда для модуля расширения и отсека батареи + декоративные крышки автоматического выключателя + крепеж.

Модули расширения для электронного расцепителя SMR2 втычного типа, устанавливающиеся на место заглушек (макс. 1 шт.)

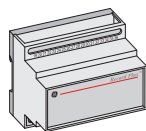
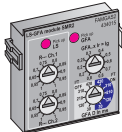
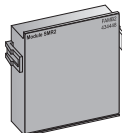

Амперметр с 4-разрядным жидкокристаллическим дисплеем	FAMAM2	436183
Сигнализация о замыкании на землю + протокол связи Modbus	FAMGAM2	436185
Сигнализация о замыкании на землю + 2-канальное устройство сброса нагрузки	FAMGAS2	436186
Сигнализация о замыкании на землю + индикаторы вида неисправности	FAMGAT2	436187
Дифференциальная защита от замыкания на землю + протокол связи Modbus	FAMGFM2	436188
Дифференциальная защита от замыкания на землю + 2-канальное устройство сброса нагрузки	FAMGFS2	436189
Дифференциальная защита от замыкания на землю + индикаторы вида неисправности	FAMGFT2	436190
2-канальное устройство сброса нагрузки + протокол связи Modbus	FAMcM2	436192
2-канальное устройство сброса нагрузки + индикаторы вида неисправности	FAMcT2	436197
Индикаторы вида неисправности + протокол связи Modbus	FAMmT2	436191
Запасной модуль-заглушка	FAMB2	434448

Один код включает в себя: втычный модуль и соединительное оборудование, если необходимо

Другие модули

Внешний модуль связи и контактный модуль (4 контакта, 1 А/400В) ⁽³⁾	FAMECM	434013
--	--------	--------

Один код включает в себя: модуль и соединительное оборудование

Неавтоматический выключатель (выключатель нагрузки)

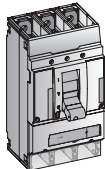

In (A)	3 полюса		4 полюса ⁽¹⁾		
	Номер по каталогу	Номер для справки	Номер по каталогу	Номер для справки	
FGY	630	FGY306D630NF	431665	FGY406D630NF	431687

Один код включает в себя: стандартный автоматический выключатель стационарного типа с подключением с передним доступом + расцепитель в сборе + тумблерный удлинитель + декоративные крышки автоматического выключателя + крепеж.

(1) Нейтраль с левой стороны. Если требуется нейтраль с правой стороны, свяжитесь с нами.
 (2) Предназначен специально для защиты электродвигателей.
 (3) Необходим, если связь осуществляется по протоколу Modbus (по 1 на каждый автоматический выключатель).



FG400 - автоматический выключатель в сборе

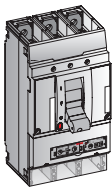

Селективный электронный расцепитель (SMR1) с настраиваемым модулем номинального тока для использования при 55 °C						
50 кА FGN	In (A)	3 полюса, 3 расцепителя		80 кА FGH	3 полюса, 3 расцепителя	
		Номер по каталогу	Номер для справок		Номер по каталогу	Номер для справок
	400	FGN36JA5400LLF	431305		FGH36JA5400LLF	431303
Один код включает в себя: стандартный автоматический выключатель стационарного типа с подключением с передним доступом + крепеж + тумблерный удлинитель + настраиваемый модуль номинального тока						

FG630 - автоматический выключатель в сборе



Селективный электронный расцепитель (SMR1) с настраиваемым модулем номинального тока для использования при 55 °C						
50 кА FGN	In (A)	3 полюса, 3 расцепителя		80 кА FGH	3 полюса, 3 расцепителя	
		Номер по каталогу	Номер для справок		Номер по каталогу	Номер для справок
	500	FGN36JA5500NMF	431304		FGH36JA5500NMF	431301
Один код включает в себя: стандартный автоматический выключатель стационарного типа с подключением с передним доступом + крепеж + тумблерный удлинитель + настраиваемый модуль номинального тока						

Типоразмер FG

A

B

C

D

E

F

G

X



Record Plus

Коды для заказа

A

B

C

D

E

F

G

X

FG – внутренние принадлежности

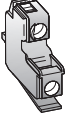
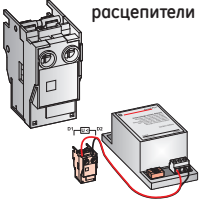
Контакты	Нормально открытые		Нормально закрытые		Номер по каталогу	Номер для справок
	Номер по каталогу	Номер для справок	Номер по каталогу	Номер для справок		
	Доп. контакт, монтируемый справа	FAS10R	430837	FAS01R	430831	
	Доп. контакт, монтируемый слева	FAS10L	430834	FAS01L	430828	
	Дополнительный контакт сигнализации отключения выключателя по защите электронного расцепителя	FABAT10	430818	FABAT01	430815	
	Дополнительный контакт сигнализации отключения выключателя	FABAM10	432003	FABAM01	432000	
	Дополнительный контакт сигнализации отключения выключателя по дифференциальной защите	FABAT10	430818	FABAT01	430815	
Дополнительные расцепители	Независимые		Минимального напряжения		Минимального напряжения с задержкой	
	12В перем. и пост. тока	FASHTB	430840	FAUVRB	440018	-
	24В перем. и пост. тока	FASHTD	430843	FAUVRD	430861	-
	48В перем. и пост. тока	FASHTF	430846	FAUVRF	430864	-
	60В перем. и пост. тока	FASHTH	435118	FAUVRH	435120	-
	110В перем. и пост. тока	FASHTJ	430849	FAUVRJ	430867	-
	220/240В перем. и пост. тока	FASHTN	430852	FAUVRN	430870	FAUVDN
	400/415В перем. тока	FASHTU	430855	FAUVR8	436472	-
	440/480В перем. тока	-	-	FAUVRU	430873	-

FG – приводной механизм

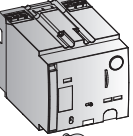
Моторный привод					
	24В перем. и пост. тока	FGEMFD	432817		
	48В перем. и пост. тока	FGEMFF	432820		
	60В перем. и пост. тока	FGEMFH	432823		
	110/127В перем. и пост. тока	FGEMFJ	432826		
	220/250В перем. и пост. тока	FGEMFN	432829		
	400/440В перем. тока	FGEMF8	432811		
	Замок блокировки приводного механизма Ronis ⁽¹⁾ (a)	FG1BRE	431404		
	Замок блокировки приводного механизма Profalux ⁽¹⁾ (б)	FG1BPE	431403		

Поворотные ручки

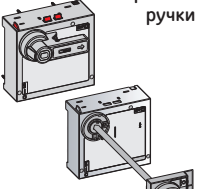
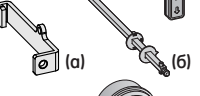
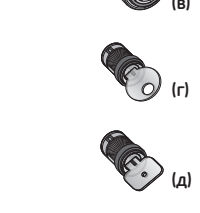
	Непосредственно на выключателе	Поворотная ручка для применения через дверцу или крышку ⁽²⁾	С установкой на панели или дверце				
	Серая	FGNRF/5	436509	FGNRC/5	436504	-	-
	Красная	FGNRFV/5	436510	FGNRCV/5	436505	-	-
	Серая + вспомогательные контакты раннего замыкания 2xHO ⁽⁴⁾	-	-	FGNRV/5	436513	-	-
	Красная + вспомогательные контакты раннего замыкания 2xHO ⁽⁴⁾	-	-	FGNRV/5	436514	-	-
	Серая	-	-	-	FGNRD/5	436506	
	Красная	-	-	-	FGNRDV/5	436507	
	Серая + вспомогательные контакты раннего замыкания 2xHO ⁽⁴⁾	-	-	-	FGNRZ/5	436515	
	Красная + вспомогательные контакты раннего замыкания 2xHO ⁽⁴⁾	Принадлежности		-	-	FGNRZV/5	436516
		Только для ручки с установкой на панели или дверце					
		Только для ручки с установкой на панели или дверце					
	Гибкий нажимной адаптер (a)	FGNFT	432867				
	Комплект вала-удлинителя (не более 600мм) (б)	FGNRE	434735				
	Адаптер для выдвигающих устройств (в)	FGNRW	433892				
	Замок Ronis 1104В № BC 1027 ⁽¹⁾ (r)	FA1BR1	430088				
	Замок Ronis 1104В № BC 1053 ⁽¹⁾ (r)	FA1BR2	430089				
	Замок Ronis 1104В № BC 2932 ⁽¹⁾ (r)	FA1BR3	430504				
	Замок Ronis 1104В № BC 2911 ⁽¹⁾ (r)	FA1BR4	430505				
	Замок Ronis 1104В № BC 2936 ⁽¹⁾ (r)	FA1BR5	430506				
Замок Ronis 1104В № BC 2940 ⁽¹⁾ (r)	FA1BR6	430507					
Замок Ronis с произвольным ключом ⁽¹⁾ (r)	FA1BRH	430068					
Замок Profalux с произвольным ключом ⁽¹⁾ (d)	FA1BRP	430813					

FG – устройства дифференциальной защиты от замыкания на землю

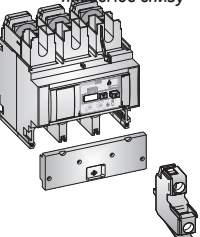
Устройство дифференциальной защиты от замыкания на землю, устанавливаемое снизу ⁽⁴⁾	3 полюса		4 полюса		
	Номер по каталогу	Номер для справок	Номер по каталогу	Номер для справок	
	Ток 400/630А, нап. 200/440В перем. тока	FGQDB3M/6	431172	FGQDB4M/6	431181
	Ток 400/630А, нап. 400/690В перем. тока	FGQDB3H/6	431163	FGQDB4H/6	431175
	Нормально открытые		Нормально закрытые		
Устройство дифференциальной защиты от замыкания на землю (RCD) с доп. контактом сигнализации срабатывания	FABAT10	430818	FABAT01	430815	
Один код включает в себя одно устройство дифференциальной защиты от замыкания на землю (RCD) с крепежом + уплотняемой соединительной крышкой.					

(1) Включая ключ.

(2) Установите фланец дверцы FGFN для использования дополнительных устройств блокировки дверцы.

(3) По запросу могут быть предоставлены контакты 1xHO/1xH3.

(4) Исполнения на 100/200 В перем. тока поставляются по запросу.

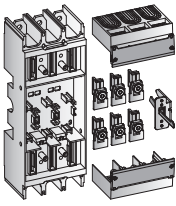
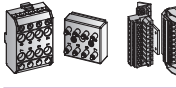

FG – втычная система

Главная система	3 полюса		4 полюса			
	Номер по каталогу	Номер для справок	Номер по каталогу	Номер для справок		
	Полный комплект для авт. выключателя	FGDDF3	430944	FGDDF4	431064	
	Стационарная деталь для авт. выключателя	FGDDF3	431983	FGDDF4	431986	
	Подвижная деталь для авт. выключателя	FGDMP3	432796	FGDMP4	432799	
	Полный комплект: стационарная и подвижная части с соединительными и крепежными деталями					
	Стационарная часть: стационарное основание с соединительными и крепежными деталями					
	Подвижная часть: механизм блокировки (принудительное отключение при попытке демонтажа выключателя), защитные щитки для клемм и набор 3- или 4-полюсных перемычек					
Разъем вторичных цепей	Полный комплект для 8 полюсов		FAPFM	430824		
	Стационарная часть для 8 полюсов		FAPF8	430823		
	Подвижная часть для 8 полюсов		FAPM8	430826		
	10-полюсный разъем (устанавливаемый сбоку)		FAPPS	430827		
Запасные детали	Набор колпачковых гаек и соединительных болтов (для подсоединения запасных оснований)		FGJN3	436469	FGJN4	436470

FG – выдвигная система

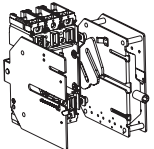
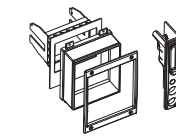
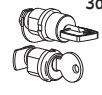
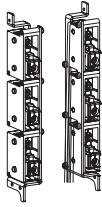
FG – Выдвигная система	3 полюса		4 полюса			
	Номер по каталогу	Номер для справок	Номер по каталогу	Номер для справок		
	Набор для выдвижной системы выключателя, монтируемого за дверцей распределительного устройства		FGWB3	432550	FGWB4	432556
Набор для монтажа через дверцу	Набор для монтажа выдвижного выключателя через дверцу распределительного устройства, опции блокировки на ключ и на висячий замок ⁽²⁾					
		Управление тумблером	FGWT	432592		
		С моторным приводом	FGWM	432595		
		Управление тумблером типоразмер FG FENRC и FENRY	FGWN	432598		
	Набор для монтажа ТОЛЬКО с вынесенной на дверцу блокировкой выключателя на висячий замок и замок с ключом. Управление выключателем возможно только при открытой дверце панели.		FAWE	432619		
Замки с ключем	Блокировка на ключ положения "Отсоединен" тип RONIS1104b ⁽³⁾		FA1BRWD	432613		
		Блокировка на ключ положения "Отсоединен" тип Profalux ⁽³⁾		FA1BPWD	432616	
Индикация положения выключателя	3 НО доп. контакта (1 доп. контакт для каждого положения)		FAS30W	432607		
		3 НО+НЗ доп. контакта (1 НО+НЗ доп. контакт для каждого положения)		FAS33W	432610	
Набор из 3 НО+НЗ контактов	16 полюсный полный набор для выдвижного выключателя (а) (вторичные цепи)		FGWA2	432601		
	(а)	24 полюсный набор для коммутирования вторичных цепей выдвижного выключателя		FGWA3	432604	
	(б)	10-ти полюсная вилка и розетка для втычного или выдвижного выключателя (б)		FAPPS	430827	
	(в)	Набор для блокировки от применения выключателя другого номинала (в)		FAPIP	430825	

(1) Необходимо только если используются внутренние принадлежности или моторный привод (максимум 3 для типоразмера FG).

(2) Замки с ключем не включены.

(3) Максимально можно установить два замка (только с наборами для монтажа через дверцу панели).

Record Plus

FG – соединения: опция

Удлинитель		3 полюса		4 полюса		
		Номер по каталогу	Номер для справок	Номер по каталогу	Номер для справок	
 (a) (b) (c)	Стандартные плоские	(a)	FGBES3	431696	FGBES4	
	Увеличенной высоты	(б)	FGBEH3	431691	FGBEH4	431697
	Поворот на 90°С	(в)	FGBEA3	431686	FGBEA4	431695 431690
Плоские расширители ⁽¹⁾ 	Расстояние между полюсами 70мм		FGBSS3	431981	FGBSS4	431982
	Подключения с доступом сзади ⁽¹⁾ 	Набор из 3 полюсов (2 коротких, 1 длинный)		FGBRC3	431701	FGBRC4
	Набор из 4 полюсов (2 коротких, 2 длинных)		FGBRC3	431701	FGBRC4	431702
	Набор из 3 полюсов (3 коротких)		FGBRCS3	432193	FGBRCS4	432194
	Набор из 4 полюсов (4 коротких)		FGBRCS3	432193	FGBRCS4	432194
Внутренние кассетные зажимы ⁽¹⁾ 			Один кабель сечением 240мм ² или два кабеля сечением 95мм ²		Два кабеля сечением 1х300мм ² и 1х240мм ²	
	Медные/алюминиевые кассетные зажимы, комплект медных/алюминиевых кассетных зажимов для 3 полюсов, комплект для полюсов		FGTCA1327	435107	FGTCA230B	433412
	Медные/алюминиевые кассетные зажимы, комплект медных/алюминиевых кассетных зажимов для 4 полюсов, комплект для полюсов		FGTCA1427	435116	FGTCA240B	433413

(1) Комплект для установки автоматического выключателя со стороны сети ИЛИ со стороны нагрузки.

Коды для заказа

A

B

C

D





E

F

G

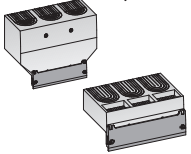
X

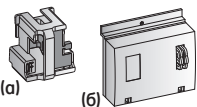
FG – монтажные принадлежности

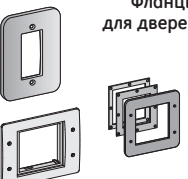
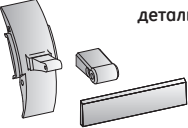
	3 полюса		4 полюса		
	Номер по каталогу	Номер для справок	Номер по каталогу	Номер для справок	
Защитные щитки для клемм (с декоративными крышками) 	Длинные и широкие для расширителей, на 690В, комплект из 2 шт.	FGJW3	432861	FGJW4	432864
	Средние, комплект из 2 шт.	FGJM3	432846	FGJM4	432849
	Короткие, комплект из 2 деталей.	FGJS3	432855	FGJS4	432858
Для мест присоединения 	Разделители фаз, комплект из 12 шт.	FGJP	432852		
	Задняя панель, набор из 2 шт. (3 или 4 полюса)	FGJB	432840		
Навесные устройства блокировки тумблера ⁽¹⁾ 	Съемное навесное устройство блокировки (a)	FG1PR	431409		
	Фиксированное навесное устройство блокировки (б)	FG1PF	431408		
Маркировка/кодировка цепей 	Набор из 20 пустых бирок	FAC	430821		
Фланцы для дверей 	3 полюса				
	Передняя панель устройства RCD для 3 и 4 полюсов	FDFF3	430941		
	Передняя панель тумблерного участка	FGFT	432836		
	Поворотная ручка (модель с установкой через крышку)	FGFH	430545		
Модуль ранней сигнализации срабатывания защиты от перегрузки	FGFE	430544			
Запасные детали 	3 полюса		4 полюса		
	Декоративные крышки, набор из 2 штук	FGUA3	432908	FGUA4	432909
	Запасной тумблер (набор из 5 штук)	FGUT	433541		

FG – принадлежности для электронных расцепителей SMR1 и SMR2

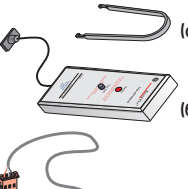
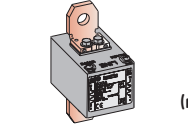
		3 полюса	
	(a) Приспособление для монтажа модуля номинального тока (SMR1 и 2)	(a) FAR	433500
	(б) Устройство проверки электронного расцепителя (SMR1 и 2)	(б) FAZ	431406
	Модуль ранней сигнализации срабатывания защиты от перегрузки (только SMR1)	(в) FAMLT1	433376
	(в) Датчик замыкания на землю 250А для SMR2(r)	FGGS0250	431870
	Датчик замыкания на землю 400А для SMR2(r)	FGGS0400	432838
	(г) Датчик замыкания на землю 630А для SMR2(r)	FGGS0630	432839

(1) Без навесных устройств блокировки.

Типоразмер FG

A

B

C

D

E

F

G

X