

Record Plus

Коды для заказа

A

B

C

D

E

F

G

X



LTM
 Термомагнитный расцепитель защиты линии

LTMD
 Селективный термомагнитный расцепитель

GTM
 Термомагнитный расцепитель защиты генератора

Mag Break™
 Только магнитный расцепитель защиты

Y
 Неавтоматический выключатель или выключатель нагрузки (не указано в таблицах)

- ① Вспомогательный контакт для установки слева (НО или НЗ)
- ② Вспомогательный контакт для установки справа (НО или НЗ)
- ③ Дополнительный контакт сигнализации отключения выключателя по защите (НО или НЗ)
- ④ Дополнительный контакт сигнализации отключения выключателя (СО)⁽¹⁾
- ⑤ Расцепитель независимый или минимального напряжения
- ⑥ Приводной механизм поворотные ручки моторный привод
- ⑦ Устройства RCD, устанавливаемые сбоку или снизу (вставка указывает на наличие дополнительного контакта сигнализации срабатывания)
- ⑧ Втычная система⁽¹⁾

(1) Неприменимо для некоторых устройств типа FDC и FDE.
 (2) Номинальный ток ≥ 63А.

Типоразмер FD

Отключающая способность

Исполнения с 2, 3 и 4 полюсами

Исч 400/415В перем. тока (ток, кА действ.)

Тип	C	E	S	N	H	L
FD63	18	25	36	50	80	150
FD160	18	25	36	50	80	150

Однополюсные исполнения

Исч 230/240В перем. тока (ток, кА действ.)

	N	H
	25	50

Защита

Расцепитель	Номинальный ток (А)	LTM	LTMD	GTM	Mag Break™	Расцепитель	Номинальный ток (А)	LTM
FD63 (2, 3 и 4 полюса)	3				N,H	FD160 (однополюсный)	16	N,H
	7				N,H		20	N,H
	12.5				N,H		25	N,H
	16	C,E	S,N,H				32	N,H
	20	C,E	S,N,H		N,H,L		40	N,H
	25	C,E	S,N,H,L	N,H			50	N,H
	30				N,H,L		63	N,H
FD160 (2, 3 и 4 полюса)	32	C,E	S,N,H,L	N,H		80	N,H	
	40	C,E	S,N,H,L	N,H		100	N,H	
	50	C,E	S,N,H,L	N,H	N,H,L	125	N,H	
	63	C,E	S,N,H,L	N,H		160	N,H	
	80	C,E	S,N,H,L	N,H	N,H,L			

Количество полюсов/защищенных полюсов (расцепителей)					Количество полюсов/защищенных полюсов (расцепителей)
2 полюса, 2 расцепителя			N		1 полюс, 1 расцепитель
3 полюса, 3 расцепителя	C,E	S,N,H,L	N,H	N,H,L	N,H
4 полюса, 3 расцепителя		N,H,L	N,H	N,H,L	
4 полюса, 4 расцепителя	C,E	S,N,H,L	N,H		
4 полюса, 3,5 расцепителя (N=50%) ⁽²⁾		N,H,L	N,H		

Принадлежности

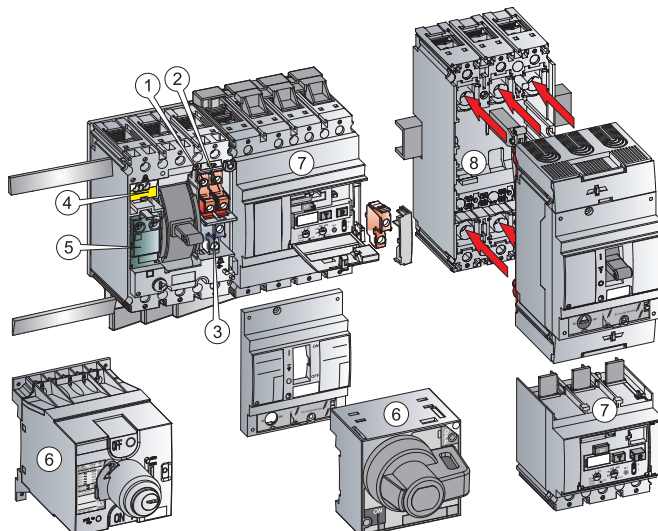

FD160 – автоматический выключатель в сборе

С термомангнитным расцепителем защиты линии - LTM (фиксированные настройки)

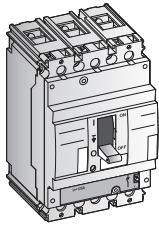

In (A)	3 полюса, 3 расцепителя		4 полюса, 4 расцепителя ⁽¹⁾	
	Номер по каталогу	Номер для справок	Номер по каталогу	Номер для справок
16	FDC35TF016EF	433532	FDC45TF016EF	433926
20	FDC35TF020EF	433553	FDC45TF020EF	433928
25	FDC35TF025EF	433864	FDC45TF025EF	433930
32	FDC35TF032EF	433867	FDC45TF032EF	433932
40	FDC35TF040EF	433870	FDC45TF040EF	433934
50	FDC35TF050EF	433873	FDC45TF050EF	433936
63	FDC35TF063EF	433876	FDC45TF063EF	433938
80	FDC35TF080GF	433879	FDC45TF080GF	433940
100	FDC35TF100GF	433882	FDC45TF100GF	433942
125	FDC35TF125GF	433885	FDC45TF125GF	433944
160	FDC35TF160GF	433899	FDC45TF160GF	433946

Один код включает в себя: стандартный автоматический выключатель стационарного типа с подключением с передним доступом и крепеж. Установка устройства дифференциальной защиты от замыкания на землю или дополнительного контакта сигнализации отключения выключателя невозможна.

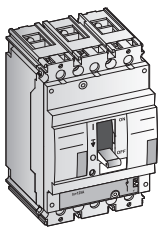

16	FDE36TF016EF	435127	FDE46TF016EF	435207
20	FDE36TF020EF	435129	FDE46TF020EF	435229
25	FDE36TF025EF	435130	FDE46TF025EF	435231
32	FDE36TF032EF	435132	FDE46TF032EF	435238
40	FDE36TF040EF	435135	FDE46TF040EF	435240
50	FDE36TF050EF	435138	FDE46TF050EF	435242
63	FDE36TF063EF	435145	FDE46TF063EF	435244
80	FDE36TF080GF	435147	FDE46TF080GF	435246
100	FDE36TF100GF	435193	FDE46TF100GF	435248
125	FDE36TF125GF	435195	FDE46TF125GF	435256
160	FDE36TF160GF	435205	FDE46TF160GF	435258

Один код включает в себя: стандартный автоматический выключатель стационарного типа с подключением с передним доступом и крепеж. Установка устройства дифференциальной защиты от замыкания на землю или дополнительного контакта сигнализации отключения выключателя невозможна.

С термомангнитным расцепителем защиты линии - LTM (регулируемые настройки защиты от перегрузки, калибровка при 40 °C)

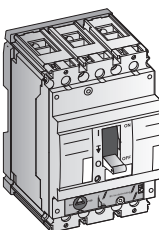

In (A)	3 полюса, 3 расцепителя		4 полюса, 4 расцепителя ⁽¹⁾	
	16	FDC35TE016ED	433907	FDC45TE016ED
20	FDC35TE020ED	433911	FDC45TE020ED	433949
25	FDC35TE025ED	433914	FDC45TE025ED	433950
32	FDC35TE032ED	433918	FDC45TE032ED	433951
40	FDC35TE040ED	436117	FDC45TE040ED	433952
50	FDC35TE050ED	436118	FDC45TE050ED	433953
63	FDC35TE063ED	436133	FDC45TE063ED	433954
80	FDC35TE080GD	436143	FDC45TE080GD	436145
100	FDC35TE100GD	436144	FDC45TE100GD	436146
125	FDC35TE125GD	433924	FDC45TE125GD	436147
160	FDC35TE160GD	433925	FDC45TE160GD	436148

Один код включает в себя: стандартный автоматический выключатель стационарного типа с подключением с передним доступом и набор для монтажа на рейку DIN + декоративные крышки автоматического выключателя + крепеж.

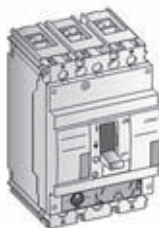

16	FDE36TC016EF	430001	FDE46TC016EF	430008
20	FDE36TC020EF	430002	FDE46TC020EF	430009
25	FDE36TC025EF	430003	FDE46TC025EF	430010
32	FDE36TC032EF	430004	FDE46TC032EF	430011
40	FDE36TC040EF	430005	FDE46TC040EF	430012
50	FDE36TC050EF	430006	FDE46TC050EF	430013
63	FDE36TC063EF	430007	FDE46TC063EF	430014
80	FDE36TC080GF	430276	FDE46TC080GF	430299
100	FDE36TC100GF	430279	FDE46TC100GF	430302
125	FDE36TC125GF	430282	FDE46TC125GF	430305
160	FDE36TC160GF	433566	FDE46TC160GF	433569

Один код включает в себя: стандартный автоматический выключатель стационарного типа с подключением с передним доступом и крепеж.

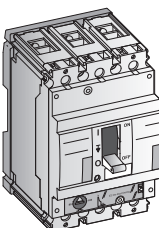

16	FDE36TE016ED	433649	FDE46TE016ED	433697
20	FDE36TE020ED	433651	FDE46TE020ED	433699
25	FDE36TE025ED	433653	FDE46TE025ED	433701
32	FDE36TE032ED	433655	FDE46TE032ED	433703
40	FDE36TE040ED	433657	FDE46TE040ED	433705
50	FDE36TE050ED	433659	FDE46TE050ED	433707
63	FDE36TE063ED	433661	FDE46TE063ED	433709
80	FDE36TE080GD	433663	FDE46TE080GD	433711
100	FDE36TE100GD	433665	FDE46TE100GD	433713
125	FDE36TE125GD	433667	FDE46TE125GD	433715
160	FDE36TE160GD	433669	FDE46TE160GD	433717

Один код включает в себя: стандартный автоматический выключатель стационарного типа с подключением с передним доступом и набор для монтажа на рейку DIN + декоративные крышки автоматического выключателя + крепеж.

Типоразмер FD

A

B

C

D

E

F

G

X

(1) Нейтраль с левой стороны. Если требуется нейтраль с правой стороны, свяжитесь с нами.



Record Plus

FD160 – автоматический выключатель в сборе

С селективным термомагнитным расцепителем LTMD (регулируемые настройки защиты от перегрузки, калибровка при 40 °C)

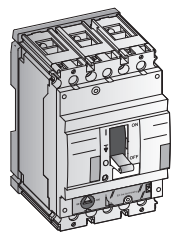

In (A)	3 полюса, 3 расцепителя		4 полюса, 4 расцепителя ⁽¹⁾		Номер по каталогу	Номер для справки	Номер по каталогу	Номер для справки
	Номер по каталогу	Номер для справки	Номер по каталогу	Номер для справки				
16	FDS36TD016ED	430161	FDS46TD016ED	430224				
20	FDS36TD020ED	430163	FDS46TD020ED	430226				
25	FDS36TD025ED	430165	FDS46TD025ED	430228				
32	FDS36TD032ED	430167	FDS46TD032ED	430230				
40	FDS36TD040ED	430169	FDS46TD040ED	430232				
50	FDS36TD050ED	430178	FDS46TD050ED	430241				
63	FDS36TD063ED	432952	FDS46TD063ED	432964				
80	FDS36TD080GD	432955	FDS46TD080GD	432967				
100	FDS36TD100GD	432958	FDS46TD100GD	432970				
125	FDS36TD125GD	432961	FDS46TD125GD	432973				
160	FDS36TD160GD	433602	FDS46TD160GD	433604				

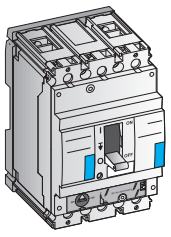

In (A)	2 полюса, 2 расцепителя		Номер по каталогу	Номер для справки
	Номер по каталогу	Номер для справки		
16	FDN66TD016ED	430143		
20	FDN66TD020ED	430144		
25	FDN66TD025ED	430145		
32	FDN66TD032ED	430146		
40	FDN66TD040ED	430147		
50	FDN66TD050ED	430148		
63	FDN66TD063ED	430149		
80	FDN66TD080GD	430794		
100	FDN66TD100GD	430797		
125	FDN66TD125GD	430800		
160	FDN66TD160GD	433599		

Один код включает в себя: стандартный автоматический выключатель стационарного типа с подключением с передним доступом + набор для монтажа на рейку DIN + тумблерный удлинитель + декоративные крышки автоматического выключателя + крепеж.

С термомагнитным расцепителем защиты линии - LTM (фиксированные настройки, калибровка при 40 °C)

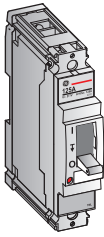

In (A)	1 полюс, 1 расцепитель ⁽²⁾		1 полюс, 1 расцепитель ⁽²⁾	
	Номер по каталогу	Номер для справки	Номер по каталогу	Номер для справки
16	FDN13TF016EF	433316	FDH13TF016EF	433246
20	FDN13TF020EF	433322	FDH13TF020EF	433255
25	FDN13TF025EF	433328	FDH13TF025EF	433262
32	FDN13TF032EF	433334	FDH13TF032EF	433268
40	FDN13TF040EF	433340	FDH13TF040EF	433274
50	FDN13TF050EF	433346	FDH13TF050EF	433280
63	FDN13TF063EF	433352	FDH13TF063EF	433286
80	FDN13TF080GF	433519	FDH13TF080GF	433292
100	FDN13TF100GF	433522	FDH13TF100GF	433298
125	FDN13TF125GF	433525	FDH13TF125GF	433304
160	FDN13TF160GF	433527	FDH13TF160GF	433310

С селективным термомагнитным расцепителем LTMD (регулируемые настройки защиты от перегрузки, калибровка при 40 °C)

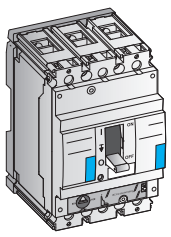

In (A)	3 полюса, 3 расцепителя		4 полюса, 3 расцепителя ⁽¹⁾		4 полюса, 4 расцепителя ⁽¹⁾		4 полюса, 3,5 расц. (In=50%) ⁽¹⁾	
	Номер по каталогу	Номер для справки	Номер по каталогу	Номер для справки	Номер по каталогу	Номер для справки	Номер по каталогу	Номер для справки
16	FDN36TD016ED	430100	FDN436TD016ED	430117	FDN46TD016ED	430131	-	-
20	FDN36TD020ED	430101	FDN436TD020ED	430118	FDN46TD020ED	430132	-	-
25	FDN36TD025ED	430102	FDN436TD025ED	430119	FDN46TD025ED	430133	-	-
32	FDN36TD032ED	430103	FDN436TD032ED	430120	FDN46TD032ED	430134	-	-
40	FDN36TD040ED	430104	FDN436TD040ED	430121	FDN46TD040ED	430135	-	-
50	FDN36TD050ED	430105	FDN436TD050ED	430122	FDN46TD050ED	430136	-	-
63	FDN36TD063ED	430106	FDN436TD063ED	430123	FDN46TD063ED	430137	FDN456TD063ED	430129
80	FDN36TD080GD	430630	FDN436TD080GD	430688	FDN46TD080GD	430752	FDN456TD080GD	430718
100	FDN36TD100GD	430633	FDN436TD100GD	430691	FDN46TD100GD	430755	FDN456TD100GD	430721
125	FDN36TD125GD	430636	FDN436TD125GD	430694	FDN46TD125GD	430758	FDN456TD125GD	430724
160	FDN36TD160GD	433572	FDN436TD160GD	433578	FDN46TD160GD	433590	FDN456TD160GD	433584

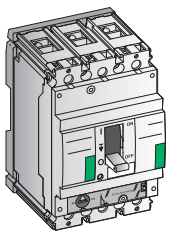

In (A)	3 полюса, 3 расцепителя		4 полюса, 3 расцепителя ⁽¹⁾		4 полюса, 4 расцепителя ⁽¹⁾		4 полюса, 3,5 расц. (In=50%) ⁽¹⁾	
	Номер по каталогу	Номер для справки	Номер по каталогу	Номер для справки	Номер по каталогу	Номер для справки	Номер по каталогу	Номер для справки
16	FDH36TD016ED	430020	FDH436TD016ED	430037	FDH46TD016ED	430051	-	-
20	FDH36TD020ED	430021	FDH436TD020ED	430038	FDH46TD020ED	430052	-	-
25	FDH36TD025ED	430022	FDH436TD025ED	430039	FDH46TD025ED	430053	-	-
32	FDH36TD032ED	430023	FDH436TD032ED	430040	FDH46TD032ED	430054	-	-
40	FDH36TD040ED	430024	FDH436TD040ED	430041	FDH46TD040ED	430055	-	-
50	FDH36TD050ED	430025	FDH436TD050ED	430042	FDH46TD050ED	430056	-	-
63	FDH36TD063ED	430026	FDH436TD063ED	430043	FDH46TD063ED	430057	FDH456TD063ED	430049
80	FDH36TD080GD	430338	FDH436TD080GD	430396	FDH46TD080GD	430460	FDH456TD080GD	430426
100	FDH36TD100GD	430341	FDH436TD100GD	430399	FDH46TD100GD	430463	FDH456TD100GD	430429
125	FDH36TD125GD	430344	FDH436TD125GD	430402	FDH46TD125GD	430466	FDH456TD125GD	430432
160	FDH36TD160GD	435821	FDH436TD160GD	435827	FDH46TD160GD	435839	FDH456TD160GD	435833

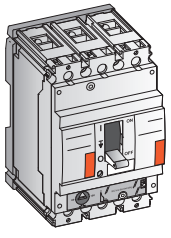

In (A)	3 полюса, 3 расцепителя		4 полюса, 3 расцепителя ⁽¹⁾		4 полюса, 4 расцепителя ⁽¹⁾		4 полюса, 3,5 расц. (In=50%) ⁽¹⁾	
	Номер по каталогу	Номер для справки	Номер по каталогу	Номер для справки	Номер по каталогу	Номер для справки	Номер по каталогу	Номер для справки
25	FDL36TD025ED	430070	FDL436TD025ED	430082	FDL46TD025ED	430090	-	-
32	FDL36TD032ED	430071	FDL436TD032ED	430083	FDL46TD032ED	430091	-	-
40	FDL36TD040ED	430072	FDL436TD040ED	430084	FDL46TD040ED	430092	-	-
50	FDL36TD050ED	430073	FDL436TD050ED	430085	FDL46TD050ED	430093	-	-
63	FDL36TD063ED	430074	FDL436TD063ED	430086	FDL46TD063ED	430094	FDL456TD063ED	430087
80	FDL36TD080GD	430518	FDL436TD080GD	430557	FDL46TD080GD	430591	FDL456TD080GD	430568
100	FDL36TD100GD	430521	FDL436TD100GD	430560	FDL46TD100GD	430594	FDL456TD100GD	430571
125	FDL36TD125GD	430524	FDL436TD125GD	430563	FDL46TD125GD	430597	FDL456TD125GD	430574
160	FDL36TD160GD	435845	FDL436TD160GD	435848	FDL46TD160GD	435854	FDL456TD160GD	435851

Один код включает в себя: стандартный автоматический выключатель стационарного типа с подключением с передним доступом + набор для монтажа на рейку DIN + тумблерный удлинитель + декоративные крышки автоматического выключателя + крепеж.

(1) Нейтраль с левой стороны. Если требуется нейтраль с правой стороны, свяжитесь с нами.
(2) Крепеж не может использоваться для крепления отдельного однополюсного автоматического выключателя (см. стр. А.10).

Коды для заказа

A

B

C

D

E

F

G

X



FD160 – автоматический выключатель в сборе

С термомангнитным расцепителем защиты генератора GTM (регулируемые настройки защиты от перегрузки, калибровка при 40 °C)

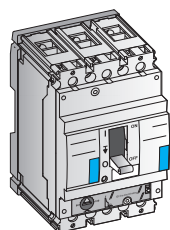

In (A)	3 полюса, 3 расцепителя		4 полюса, 3 расцепителя ⁽¹⁾		4 полюса, 4 расцепителя ⁽¹⁾		4 полюса, 3,5 расц. (N=50%) ⁽¹⁾	
	Номер по каталогу	Номер для справок	Номер по каталогу	Номер для справок	Номер по каталогу	Номер для справок	Номер по каталогу	Номер для справок
25	FDN36TG025ED	430107	FDN436TG025ED	430124	FDN46TG025ED	430138	-	-
32	FDN36TG032ED	430108	FDN436TG032ED	430125	FDN46TG032ED	430139	-	-
40	FDN36TG040ED	430109	FDN436TG040ED	430126	FDN46TG040ED	430140	-	-
50	FDN36TG050ED	430110	FDN436TG050ED	430127	FDN46TG050ED	430141	-	-
63	FDN36TG063ED	430111	FDN436TG063ED	430128	FDN46TG063ED	430142	FDN456TG063ED	430130
80	FDN36TG080GD	430649	FDN436TG080GD	430707	FDN46TG080GD	430771	FDN456TG080GD	430729
100	FDN36TG100GD	430652	FDN436TG100GD	430710	FDN46TG100GD	430774	FDN456TG100GD	430732
125	FDN36TG125GD	430655	FDN436TG125GD	430713	FDN46TG125GD	430777	FDN456TG125GD	430735
160	FDN36TG160GD	433575	FDN436TG160GD	433581	FDN46TG160GD	433593	FDN456TG160GD	433587

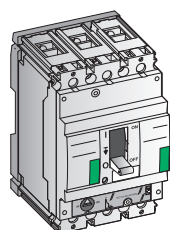

25	FDH36TG025ED	430027	FDH436TG025ED	430044	FDH46TG025ED	430058	-	-
32	FDH36TG032ED	430028	FDH436TG032ED	430045	FDH46TG032ED	430059	-	-
40	FDH36TG040ED	430029	FDH436TG040ED	430046	FDH46TG040ED	430060	-	-
50	FDH36TG050ED	430030	FDH436TG050ED	430047	FDH46TG050ED	430061	-	-
63	FDH36TG063ED	430031	FDH436TG063ED	430048	FDH46TG063ED	430062	FDH456TG063ED	430050
80	FDH36TG080GD	430357	FDH436TG080GD	430415	FDH46TG080GD	430479	FDH456TG080GD	430437
100	FDH36TG100GD	430360	FDH436TG100GD	430418	FDH46TG100GD	430482	FDH456TG100GD	430440
125	FDH36TG125GD	430363	FDH436TG125GD	430421	FDH46TG125GD	430485	FDH456TG125GD	430443
160	FDH36TG160GD	435824	FDH436TG160GD	435830	FDH46TG160GD	435842	FDH456TG160GD	435836

Один код включает в себя: стандартный автоматический выключатель стационарного типа с подключением с передним доступом + набор для монтажа на рейку DIN + тумблерный удлинитель + декоративные крышки автоматического выключателя + крепеж.

Выключатели только с магнитным расцепителем (Mag Break™, калиброванный при 40 °C)

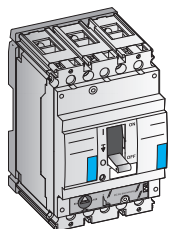

In (A)	3 полюса		4 полюса ⁽¹⁾	
	Номер по каталогу	Номер для справок	Номер по каталогу	Номер для справок
3	FDN36MC003ED	436409	FDN436MC003ED	436411
7	FDN36MC007ED	430095	FDN436MC007ED	430112
12.5	FDN36MC012ED	430096	FDN436MC012ED	430113
20	FDN36MC020ED	430097	FDN436MC020ED	430114
30	FDN36MC030ED	430098	FDN436MC030ED	430115
50	FDN36MC050ED	430099	FDN436MC050ED	430116
80	FDN36MC080GD	430610	FDN436MC080GD	430668
100	FDN36MC100GD	430613	FDN436MC100GD	430671

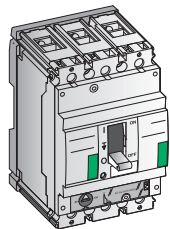

3	FDH36MC003ED	436396	FDH436MC003ED	436398
7	FDH36MC007ED	430015	FDH436MC007ED	430032
12.5	FDH36MC012ED	430016	FDH436MC012ED	430033
20	FDH36MC020ED	430017	FDH436MC020ED	430034
30	FDH36MC030ED	430018	FDH436MC030ED	430035
50	FDH36MC050ED	430019	FDH436MC050ED	430036
80	FDH36MC080GD	430318	FDH436MC080GD	430376
100	FDH36MC100GD	430321	FDH436MC100GD	430379

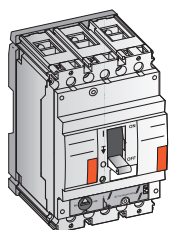

20	FDL36MC020ED	430065	FDL436MC020ED	430077
30	FDL36MC030ED	430066	FDL436MC030ED	430078
50	FDL36MC050ED	430067	FDL436MC050ED	430079
80	FDL36MC080GD	430498	FDL436MC080GD	430537
100	FDL36MC100GD	430501	FDL436MC100GD	430540

Один код включает в себя: стандартный автоматический выключатель стационарного типа с подключением с передним доступом + набор для монтажа на рейку DIN + тумблерный удлинитель + декоративные крышки автоматического выключателя + крепеж + крышки IPXXB (защита соединительных зажимов от касания рукой).

Неавтоматические выключатели (выключатели нагрузки) в сборе

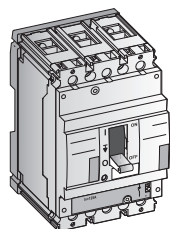

In (A)	3 полюса		4 полюса ⁽¹⁾	
	Номер по каталогу	Номер для справок	Номер по каталогу	Номер для справок
63	FDY306D063ED	430150	FDY406D063ED	430151
160	FDY306D160GD	430805	FDY406D160GD	430810

Один код включает в себя: стандартный автоматический выключатель стационарного типа с подключением с передним доступом + набор для монтажа на рейку DIN + тумблерный удлинитель + декоративные крышки автоматического выключателя + крепеж.

Типоразмер FD

A

B

C

D

E

F

G

X

(1) Нейтраль с левой стороны. Если требуется нейтраль с правой стороны, свяжитесь с нами.

Record Plus

FD160 – автоматический выключатель в сборе

С термагнитным расцепителем защиты линии LTM или LTMD (регулируемые настройки защиты от перегрузки, калибровка при 55 °С)

Коды для заказа

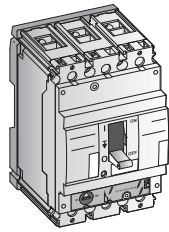
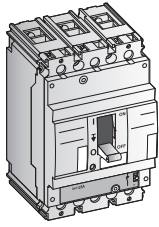

In (A)	3 полюса, 3 расцепителя		Номер для справочника	In (A)	3 полюса, 3 расцепителя		Номер для справочника
	Номер по каталогу	Номер для справочника			Номер по каталогу	Номер для справочника	
25 кА FDE	16	FDE36T5C016EF	436582	36 кА FDS	FDS36T5D016ED	430546	
	20	FDE36T5C020EF	436583		FDS36T5D020ED	430577	
	25	FDE36T5C025EF	436584		FDS36T5D025ED	430578	
	32	FDE36T5C032EF	436588		FDS36T5D032ED	430579	
	40	FDE36T5C040EF	436589		FDS36T5D040ED	430580	
	50	FDE36T5C050EF	436591		FDS36T5D050ED	430814	
	63	FDE36T5C063EF	436593		FDS36T5D063ED	430816	
	80	FDE36T5C080GF	436594		FDS36T5D080GD	430817	
	100	FDE36T5C100GF	436595		FDS36T5D100GD	430819	
	125	FDE36T5C125GF	436596		FDS36T5D125GD	430820	
160	FDE36T5C155GF	436600	FDS36T5D160GD	430822			
50 кА FDN	16	FDN36T5D016ED	430833	80 кА FDH	FDH36T5D016ED	430850	
	20	FDN36T5D020ED	430835		FDH36T5D020ED	430851	
	25	FDN36T5D025ED	430836		FDH36T5D025ED	430853	
	32	FDN36T5D032ED	430838		FDH36T5D032ED	430854	
	40	FDN36T5D040ED	430839		FDH36T5D040ED	430857	
	50	FDN36T5D050ED	430841		FDH36T5D050ED	430862	
	63	FDN36T5D063ED	430842		FDH36T5D063ED	430866	
	80	FDN36T5D080GD	430844		FDH36T5D080GD	430871	
	100	FDN36T5D100GD	430845		FDH36T5D100GD	430874	
	125	FDN36T5D125GD	430847		FDH36T5D125GD	430875	
160	FDN36T5D160GD	430848	FDH36T5D160GD	430881			

Один код включает в себя: стандартный автоматический выключатель стационарного типа с подключением с передним доступом + крепеж + набор монтажа на рейку DIN (за исключением выключателей 25 кА)

A

B

C

D

E

F

G

X

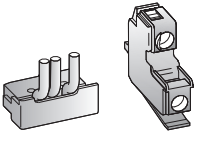

FD – внутренние принадлежности

Контакты	Нормально открытые		Нормально закрытые		Перекидные	
	Номер по каталогу	Номер для справок	Номер по каталогу	Номер для справок	Номер по каталогу	Номер для справок
 <p>Доп. контакт, монтируемый справа Доп. контакт, монтируемый слева Дополнительный контакт сигнализации отключения выключателя по защите Дополнительный контакт сигнализации отключения выключателя по дифференциальной защите Дополнительный контакт сигнализации отключения выключателя</p>	FAS10R	430837	FAS01R	430831	-	-
	FAS10L	430834	FAS01L	430828	-	-
	FABAT10	430818	FABAT01	430815	-	-
	FABAT10	430818	FABAT01	430815	-	-
	-	-	-	-	FDBAM11	430880

Дополнительные расцепители	Независимый	Минимального напряжения	Минимального напряжения с задержкой срабатывания			
	12В перем. и пост. тока	FASHTB	430840	FAUVRB	440018	-
24В перем. и пост. тока	FASHTD	430843	FAUVRD	430861	-	-
48В перем. и пост. тока	FASHTF	430846	FAUVRF	430864	-	-
60В перем. и пост. тока	FASHTH	435118	FAUVRH	435120	-	-
110В перем. и пост. тока	FASHTJ	430849	FAUVRJ	430867	-	-
220/240В перем. и пост. тока	FASHTN	430852	FAUVRN	430870	FAUVDN	430858
400/415В перем. тока	FASHTU	430855	FAUVR8	436472	-	-
440/480В перем. тока	-	-	FAUVRU	430873	-	-

FD – приводной механизм

Моторный привод	Непосредственно на выключателе		Поворотная ручка для применения через дверцу или крышку ⁽¹⁾		С установкой на панели или дверце	
	24В перем. и пост. тока	FDEMFD	430926	FDNRC/5	436474	-
48В перем. и пост. тока	FDEMF	430929	FDNRCV/5	436475	-	-
60В перем. и пост. тока	FDEMFH	430932	FDNRV/5	436487	-	-
110В перем. и пост. тока	FDEMFJ	430935	FDNRV/5	436488	-	-
220/250В перем. и пост. тока	FDEMFN	430938	-	-	FDNRD/5	436476
400/440В перем. тока	FDEMF8	430920	-	-	FDNRDV/5	436477
Замок блокировки Ronis ⁽²⁾	FD1BRE	430877	-	-	FDNRZ/5	436489
Замок блокировки Profalux ⁽³⁾	FD1BPE	430876	-	-	FDNRZV/5	436490

Поворотные ручки	Непосредственно на выключателе		Поворотная ручка для применения через дверцу или крышку ⁽¹⁾		С установкой на панели или дверце	
	Серая	FDNRF/5	436478	FDNRC/5	436474	-
Красная	FDNRFV/5	436479	FDNRCV/5	436475	-	-
Серая + вспомогательные контакты раннего замыкания 2xHO ⁽⁴⁾	-	-	FDNRV/5	436487	-	-
Красная + вспомогательные контакты раннего замыкания 2xHO ⁽⁴⁾	-	-	FDNRV/5	436488	-	-
Серая	-	-	-	-	FDNRD/5	436476
Красная	-	-	-	-	FDNRDV/5	436477
Серая + вспомогательные контакты раннего замыкания 2xHO ⁽⁴⁾	-	-	-	-	FDNRZ/5	436489
Красная + вспомогательные контакты раннего замыкания 2xHO ⁽⁴⁾	-	-	-	-	FDNRZV/5	436490

Принадлежности						
Гибкий нажимной адаптер из 2 деталей (а)	FDNFT	430968	Только для ручки с установкой на панели или дверце			
Комплект вала-удлинителя (не более 600мм)(б)	FDNRE	430986	Только для ручки с установкой на панели или дверце			
Комплект адаптера для установки рядом (в)	FDNR4	430971	Кроме ручки с установкой на панели или дверце			
Замок Ronis 1104В № BC 1027 ⁽²⁾	(r) FA1BR1	430088				
Замок Ronis 1104В № BC 1053 ⁽²⁾	(r) FA1BR2	430089				
Замок Ronis 1104В № BC 2932 ⁽²⁾	(r) FA1BR3	430504				
Замок Ronis 1104В № BC 2911 ⁽²⁾	(r) FA1BR4	430505				
Замок Ronis 1104В № BC 2936 ⁽²⁾	(r) FA1BR5	430506				
Замок Ronis 1104В № BC 2940 ⁽²⁾	(r) FA1BR6	430507				
Замок Ronis с произвольным ключом ⁽²⁾	(r) FA1BRH	430068				
Замок Profalux с произвольным ключом ⁽²⁾ (д)	FA1BPH	430813				

FD – устройства дифференциальной защиты от замыкания на землю

Устройство дифференциальной защиты от замыкания на землю, монтируемое сбоку ⁽⁵⁾	Стандартное	3 полюса		4 полюса	
	Напряжение 220/440В перем. тока (а)	FDQDS3M/6	431095	FDQDS4M/6	431103
Напряжение 400/690В перем. тока (а)	FDQDS3H/6	431090	FDQDS4H/6	431101	
Один код включает в себя одно устройство дифференциальной защиты от замыкания на землю (RCD) с комплектом для установки направляющих DIN и универсальным блоком распределения					
Только для устройств, монтируемых сбоку					
Напряжение 220/440В перем. тока (б)	FDQDI3M/6	431086	FDQDI4M/6	431088	
Один код включает в себя одно устройство дифференциальной защиты от замыкания на землю (RCD) с комплектом для монтажа на рейку DIN и набором для выполнения соединений					
Устройство дифференциальной защиты от замыкания на землю, монтируемое снизу ⁽⁵⁾ (под площадкой расцепителя)	Напряжение 220/440В перем. тока	FDQDB3M/6	431078	FDQDB4M/6	431084
	Напряжение 400/690В перем. тока	FDQDB3H/6	431076	FDQDB4H/6	431080
		Нормально разомкнутые	Нормально замкнутые		
устройство дифференциальной защиты от замыкания на землю (RCD) с доп. контактом сигнализации срабатывания		FABAT10	430818	FABAT01	430815
Один код включает в себя одно устройство дифференциальной защиты от замыкания на землю (RCD) с уплотняемой соединительной крышкой (адаптер выреза FDUF)					

(1) Неприменимо для некоторых устройств типа FDC и FDE.
(2) Включая ключ.
(3) Установите фланец дверцы FDFH для использования дополнительных устройств блокировки дверцы.

(4) По запросу могут быть предоставлены контакты 1xHP/1xH3.
(5) Неприменимо для типоразмеров FDC и FDE с расцепителями TF и TC. Исполнения на 100/200В перем. тока поставляются по запросу.



Record Plus

Коды для заказа

A

B

C

D



E

F

G

X

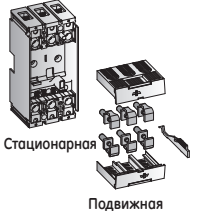
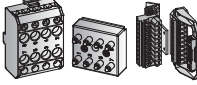
FD – втычная система⁽¹⁾

Основная система в сборе	3 полюса		4 полюса		
	Номер по каталогу	Номер для справок	Номер по каталогу	Номер для справок	
 <p>Стационарная</p> <p>Подвижная</p>	Полный комплект для авт. выключателя	FDDDF3	430893	FDDDF4	430896
	Стационарная деталь для авт. выключателя	FDDFF3	430899	FDDFF4	430902
	Подвижная деталь для авт. выключателя	FDDMP3	430905	FDDMP4	430908
	Стационарная деталь для авт. выключателя и устройства контроля дифференциальных токов	FDDFQ3	433489	FDDFQ4	433492
	Подвижная деталь для авт. выключателя и устройства контроля дифференциальных токов	FDDMP3	430905	FDDMP4	430908
	Полный комплект: стационарная и подвижная части с соединительными и крепежными деталями				
	Стационарная часть: стационарное основание с соединительными и крепежными деталями				
	Подвижная часть: механизм блокировки (принудительное отключение при попытке демонтажа выключателя), защитные щитки для клемм и набор 3- или 4-полюсных вставок				
	Разъем вторичных цепей ⁽²⁾				
		Полный комплект для 8 полюсов	FAPFM	430824	
Стационарная часть для 8 полюсов		FAPF8	430823		
Подвижная часть для 8 полюсов		FAPM8	430826		
10-полюсный разъем		FAPPS	430827		
 <p>Набор защиты от установки выключателя другого номинала</p>	Набор для блокировки – защита от установки выключателя другого номинала	FAPIP	430825		

FD – соединения: поставляются отдельно⁽⁴⁾

Удлинитель	3 полюса		4 полюса		
	Номер по каталогу	Номер для справок	Номер по каталогу	Номер для справок	
 <p>(а) (б) (в)</p>	Стандартные плоские	(а) FDBES3	430887	FDBES4	430888
	Увеличенной высоты	(б) FDBEH3	430885	FDBEH4	430886
	Поворот на 90°	(в) FDBEA3	430883	FDBEA4	430884
 <p>Плоские расширители</p>	Расстояние между полюсами 35мм	FDBSS3	430891	FDBSS4	430892
	 <p>Внешние кассетные зажимы</p>	Медный или алюминиевый кабель сечением 95мм ² (3)	FDTCA1316	433400	FDTCA1416
 <p>Подключения с доступом сзади</p>		Набор из 3 полюсов (2 коротких, 1 длинный)	FDBRC3	430889	-
	Набор из 4 полюсов (2 коротких, 2 длинный)	-	-	FDBRC4	430890
	Запасной комплект из 2 коротких полюсов	FDBRCS2	433358	-	-
	Запасной комплект из 2 длинных полюсов	FDBRCL2	433357	-	-

FD – монтажные принадлежности





Защитные щитки для клемм (с декоративными крышками)	3 полюса		4 полюса		
	Номер по каталогу	Номер для справок	Номер по каталогу	Номер для справок	
	Длинные, комплект из 2 деталей	FDJL3	430951	FDJL4	430954
	Короткие, комплект из 2 деталей	FDJS3	430960	FDJS4	430963
 <p>Для мест присоединения</p>	Разделители фаз, набор из 12 шт.	FDJP	430957		
	Задняя панель, набор из 2 шт. (3 или 4 полюса)	FDJB	430945		
	Защита от касания IPXXB (набор из 12 шт.) ⁽⁵⁾	FDJK	430069		
 <p>Крышки</p>	Адаптер для выреза, автоматический выключатель + расцепитель	FDFU3	430830	FDFU4	430832
	Заглушка выреза для крышки (64мм), длина 1,2м	FBF6	883970	-	-

(1) Втычная система с номинальным током не более 125А.
 (2) Необходимо, только когда используются внутренние принадлежности или моторный привод.
 (3) Внешние кассетные зажимы всегда поставляются со стандартным удлинителем.

(4) Комплект для установки автоматического выключателя со стороны сети ИЛИ со стороны нагрузки.
 (5) Поставляются с автоматическими выключателями только с магнитным расцепителем.

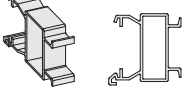

FD – монтажные принадлежности (продолжение)

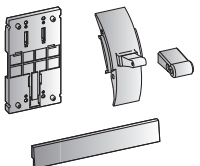
Навесные устройства блокировки тумблера ⁽¹⁾		Номер по каталогу	Номер для справок	Номер по каталогу	Номер для справок	
			Съемное навесное устройство блокировки	FD1PR	430879	
	Фиксированное навесное устройство блокировки	FD1PF	430878			
Маркировка/кодировка цепей	Набор из 20 пустых бирок	FAC	430821			
						
Набор для увеличения высоты. Выключатели основных цепей Redline/ElfaPlus	Длина = 354мм (18 модулей по 18мм)	FDKE	617947			
						
Набор для крепления отдельного однополюсного автоматического выключателя	Набор из 50 шт.	FDKM1	436720			
Фланцы для дверей		3 полюса		4 полюса		
		Передняя панель выключателя и устройства дифференциальной защиты от замыкания на землю	FDF3	430941	FDF4	430942
		Поворотная ручка (модель с установкой через крышку)	FDFH	430829	-	-
		Моторный привод	FDFE	432010	-	-
Запасные детали		Комплект адаптеров для направляющих DIN ⁽²⁾	FDKD3	430966	FDKD4	430967
		Декоративные крышки, набор из 2 штук ⁽²⁾	FUA3	431025	FUA4	431026
		Запасной тумблер (набор из 5 штук)	FDUT	433539	-	-

(1) Без навесных устройств блокировки.

(2) с выключателями, кроме некоторых типоразмеров FDC и FDE.

Типоразмер FD

A

B

C

D

E

F

G

X